

NÁVOD K POUÍTÍ

CZ

DECT



TELCO DT-397SMS

Bezšňurový telefonní přístroj DECT

OBSAH

Bezpečnostní informace	4
Popis	5
Instalace	6
Základní vlastnosti	7
Změna názvu mikrotelefonu.....	7
Nastavení jazyka.....	8
Nastavení typu a hlasitosti vyzvánění	8
Nastavení hlasitosti reproduktoru.....	10
Nastavení tónu kláves.....	10
Funkce pauza ve volbě	10
Volba čísla zobrazeného na displeji	11
Opakování posledně volaných čísel.....	11
Manuální volba z klávesnice.....	12
Funkce SPEAKERPHONE.....	12
Přijetí hovoru	12
Funkce MUTE.....	12
Funkce FLASH	12
Funkce PAGE	13
Upozornění na vybitou baterii.....	13
Správa pamětí.....	13
Mikrotelefon mimo dosah.....	14
Dětské volání.....	14
Nastavení volby přístroje.....	15
Telefonní seznam	16
Telefonní seznam.....	16
Vyrvoření záznamu.....	16
Oprava záznamu.....	17
Výmaz záznamu.....	18
Vyhledání záznamu.....	18
Identifikace volajícího	19
Zobrazení čísla volajícího.....	19
Informace na displeji.....	19
Prohlížení obsahu zaznamenaných hovorů.....	20
Zpětné volání na promeškaný hovor.....	20
Výmaz čísla ze seznamu promeškaných hovorů.....	20
SMS FUNKCE	21
Paměť textových zpráv.....	21
Psaní a odesílání SMS zprávy	21
Čtení přijaté zprávy.....	22
Odeslání zprávy.....	23
Přeposlání - postoupení zprávy.....	23
Vymazání zprávy.....	24
Úprava zprávy.....	24
Odpověď na přijatou zprávu.....	25
Nastavení čísla SMS centra	26

OBSAH

Další funkce	27
Změna PIN čísla základny.....	27
Nastavení Prefix čísla.....	28
Blokování volby vybraných čísel.....	29
Systemové vlastnosti	30
Přihlášení mikrotelefonu.....	30
Odhlášení mikrotelefonu.....	32
Výběr základny.....	33
Výběr mikrotelefonu s prioritním vyzváněním.....	34
Intercom.....	35
Přesměrování hovoru.....	36
Konferenční hovor.....	37
Poznámky k baterii	38
Údržba přístroje	38
Problémy a jejich řešení	39
Identifikační údaje	40

BEZPEČNOSTNÍ INFORMACE

V rámci eliminace nebezpečí po úraze, úrazu elektrickým proudem a poranění osob dodržujte při používání telefonního přístroje následující bezpečnostní pokyny:

1. Před prvním použitím telefonního přístroje si pečlivě prostudujte tento návod k použití.
2. Dodržujte všechny pokyny v tomto návodu uvedené.
3. Nepokládejte žádné věci na napájecí kabel. Umístěte výrobek na takové místo, kde bude chráněn proti případnému náhodnému fyzickému poškození.
4. Výrobek je možné připojit pouze na typ napájecí sítě uvedené na nálepce síťového adaptéru.
5. Vyvarujte se kontaktu výrobku s vodou, např. mokré ruce, koupelna (sprcha, vana, umyvadlo), kuchyňský dřez, pračka, bazén, neodkládejte výrobek na mokrý podklad.
6. Před čištěním odpojte výrobek z napájecí sítě. Nepoužívejte tekuté a aerosolové čističe. Na utírání výrobku použijte suchý hadřík.
7. Nezasahujte do výrobku. Pokud je potřeba výrobek opravit, vyhledejte autorizovaný servis. Otevřením krytu nebo jeho odstraněním se vystavujete nebezpečí úrazu napětím el. proudu nebo jiným rizikům. Nesprávné složení výrobku po vašem zásahu může zapříčinit úraz el. proudem při následném zprovoznění výrobku.
8. Vyvarujte se zkratům napájecích kontaktů, může to způsobit poškození přístroje, nebezpečí po úraze nebo úraz el. proudem.
9. Pokud dojde k následujícím situacím, odpojte výrobek ze sítě a navštivte autorizovaný servis:
 - kabel je poškozen
 - do výrobku se dostala kapalina nebo byl výrobek vystaven působení deště či jiné vody
 - výrobek se nechová tak, jak by měl při postupu dle návodu k použití
 - výrobek spadl nebo byl jeho kryt poškozen
10. Přístroj může mít neznámý vliv na některé medicínské přístroje.

SLUCHÁTKO

Obr. 1

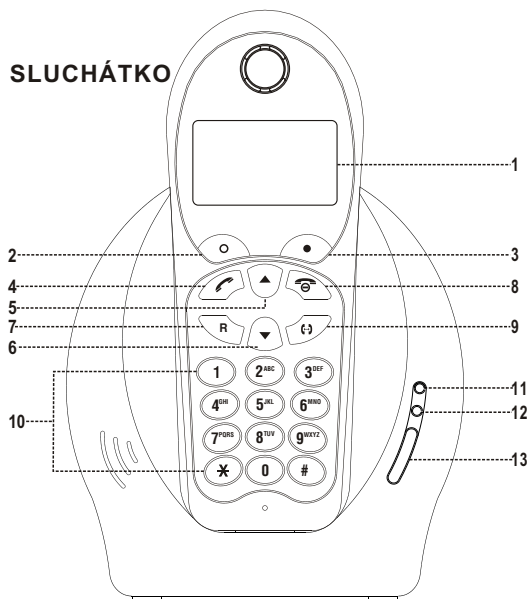

- <1> LC DISPLEJ
- <2> MENU/OK
- <3> ZPRÁVY/ZPĚT
- <4> PŘIJETÍ HOVORU
- <5> ▲
- <6> ▼
- <7> FLASH (R)
- <8> UKONČENÍ HOVORU
- <9> PŘEPOJENÍ (INTERCOM)
- <10> KLÁVESY VOLBY
- <11> INDIKACE PROVOZU
- <12> INDIKACE NAPÁJENÍ
- <13> PAGE
- <14> KONEKTOR PRO PŘIPOJENÍ NAPÁJENÍ
- <15> KONEKTOR PRO PŘIPOJENÍ TELEFONNÍ LINKY

ZÁKLADNÍ STANICE

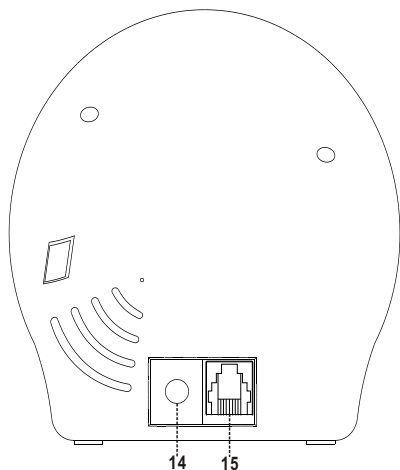

INSTALACE

PRAKTICKÉ POZNÁMKY PŘED ZAHÁJENÍM INSTALACE

Dosah bezšňurového telefonu je závislý na mnoha faktorech, např. počasí, konstrukce a tvar domu, ve kterém je telefon umístěn. Navíc elezobetonové a hliníkové stěny, izolace hliníkovou fólií a elezná zastřešení mohou také omezovat dosah. Fluorescenční svítidla a některá zařízení, jako mikrovlnné trouby, mohou způsobovat rušení. K dosa ení maximálně čistého příjmu, postupujte následovně:

- sí ový adaptér zapojte do zásuvky, která není ve stejném okruhu jako rozhlasový přijímač, televize, audio sestava nebo počítač
- základnu bezšňurového telefonu neinstalujte do blízkosti elektrických zařízení např. mikrovlnná trouba, televizor nebo počítač
- příjem se mů e výrazně zlepšit umístěním základny do vyššího patra domu

INSTALACE BEZŠŤUROVÉHO TELEFONU

Připojení telefonní linky

Linkovou šňůrou s modulárními konektory připojte základnu do telefonní zásuvky (obr. 2). DT-397SMS je dodáván s linkovou šňůrou, zakončenou modulárními konektory, které jsou kompatibilní se schváleným typem vidlice. Pokud telefonní zásuvka neodpovídá dodanému typu vidlice, pou ijte vhodnou redukci nebo se obra te na prodávajícího, který zabezpečí odborné připojení.

Připojte základnu na napájecí napětí pomocí sí ového adaptéru (obr. 2), který je součástí dodávky. Indikátor napájení (12) se rozsvítí.

Do mikrotelefonu vlo te baterie (obr. 3). Nepou ívejte baterie, které se nedají dobíjet.

1. Vysuňte kryt baterií na zadní straně mikrotelefonu ve směru šipky..
2. Vlo te baterie do mikrotelefonu, dodr te správnou polaritu baterií. (Poznámka: nesprávná orientace baterií mů e poškodit mikrotelefon.)
3. Zasuňte kryt baterií zpět..

Umístěte mikrotelefon na základnu a nechte nabíjet baterii po dobu 10 hodin. Nabíjení se hlásí blikajícím indikátorem baterie na displeji.

Mikrotelefon je přihlášen na základnu, kterou jste nakoupili. Ikona antény se rozsvítí a signalizuje, e přenosná část /mikrotelefon/ je synchronizována se základnou.

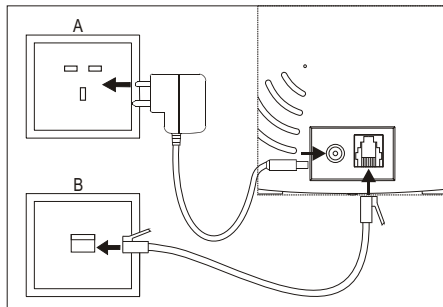

Obr. 2

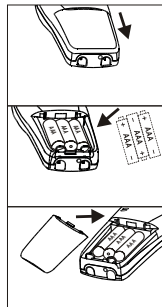

Obr. 3

Upozornění:

Nikdy neinstalujte telefonní přípojku v době bouřky.

Poznámka:

Základna musí být připojena k správně fungující elektrické zásuvce. Telefonní hovor z mikrotelefonu nemů e být uskutečněn, pokud je základna odpojená od napájecí sítě, nebo nastal výpadek el. proudu.

ZÁKLADNÍ VLASTNOSTI

ZMĚNA NÁZVU MIKROTELEFONU

Přednastavené jméno mikrotelefonu je „MOBILE“. Na displeji se zobrazuje (MOBILE n), kde a = 1 a 6 je číslo mikrotelefonu v pořadí, v jakém byl mikrotelefon přihlášen k základně.

1. Stiskněte klávesu **MENU** pro vstup do Menu.
Pomocí kláves **▲/▼** vyberte (HANDSET NAME).
2. Potvrďte klávesou **OK**.
Na displeji se zobrazí (MOBILE_).
3. Stiskněte (SMAZ) několikrát, abyste vymazali údaj zobrazený na displeji.
Zadejte název z klávesnice.
4. Po zadání jména stiskněte klávesu **OK** pro potvrzení a návrat do hlavního menu.

Níže uvedená tabulka zobrazuje rozmístění písmen na klávesnici mikrotelefonu.



KLÁV.	1	2	3	4	5	6	7	8	9
ZNAK	MEZERA _ /	A,B,C	D,E,F	G,H,I	J,K,L	M,N,O	P,Q,R,S	T,U,V	W,X,Y,Z





POZNÁMKA

1. Stisknutím ① na klávesnici vložíte mezeru do textu. Opětvým stisknutím ① se na displeji vloží znak “/”. Dalším stisknutím se vloží znak “/”. (Vkládání znaků se děje cyklicky.)
2. Pro vložení názvu mikrotelefonu použijte tabulku výše uvedenou. Název může mít maximálně 10 znaků.
3. Pokud nestisknete žádnou klávesu do 5 sekund, kurzor se automaticky posune na další pozici.
4. Stiskněte SMAZ a kurzor se automaticky posune o jedno místo zpět.

ZÁKLADNÍ VLASTNOSTI





NASTAVENÍ JAZYKA

Přednastaveno: český jazyk

1. Stiskněte klávesu  pro vstup do menu. Stiskněte  a vyberte (JAZYK).
2. Potvrďte klávesou . Na displeji se zobrazí (CZECH).
3. Stiskněte  a vyberte požadovaný jazyk.
4. Potvrďte klávesou .

NASTAVENÍ TYPU A HLASITOSTI VYZVÁNĚNÍ

Přednastaveno: MEL 1 : VYSOKÁ

1. Stiskněte klávesu  pro vstup do menu. Stiskněte  a vyberte (TON ZVONENI).
2. Potvrďte klávesou . Na displeji se zobrazí (TON 1). Mikrotelefon bude generovat zvolenou melodii (TON 1). Pomocí  vyberte požadovanou melodii. Přístroj nabízí 3 melodie: TON1, TON2, TON3. Potvrďte klávesou .

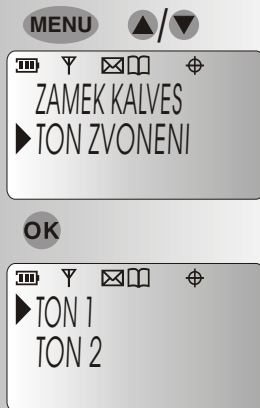
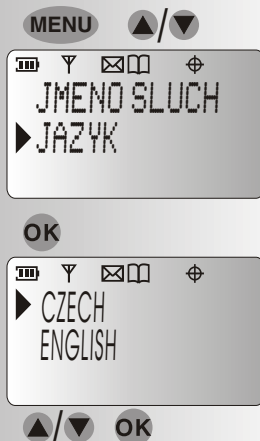

ZÁKLADNÍ VLASTNOSTI

3. Pokud jste vybrali melodii stiskněte **OK** a vyberte hlasitost vyzvánění. Příklad nabízí tři možnosti: VYSOKA, NIZKA a vyzvánění vypnuto (VYP).

Stiskněte **OK** pro potvrzení vybrané hlasitosti. Pokud vyberete hlasitost „vypnuto (VYP)“, na displeji se zobrazí znak .

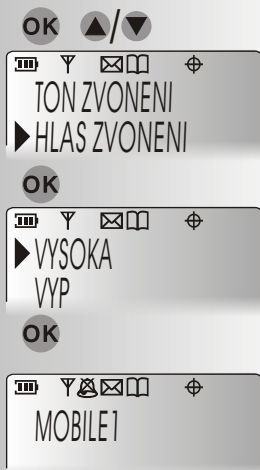

ZÁKLADNÍ VLASTNOSTI

NASTAVENÍ HLASITOSTI REPRODUKTORU

1. Stiskněte klávesu čím se napojíte na linku.
2. Pomocí nastavíte požadovanou hlasitost. Přístroj umožňuje nastavit hlasitost ve čtyřech úrovních.
3. Po výběru hlasitosti stiskněte opět klávesu pro odpojení linky.

Poznámka: Hlasitost můžete měnit i během hovoru.

NASTAVENÍ TÓNU KLÁVES

Přednastaveno: tón kláves je zapnutý

Můžete si zvolit tón kláves zapnutý nebo vypnutý.

1. Stiskněte pro vstup do menu. Pomocí vyberte funkci (TON KLAVES).
2. Stiskněte a na displeji se zobrazí (TON ZAP). Stiskněte a vyberte jednu z možností: tón kláves zapnutý (TON ZAP) nebo tón kláves vypnutý (TON VYP). Stiskněte pro potvrzení výběru.

PAUZA VE VOLBĚ ČÍSLA



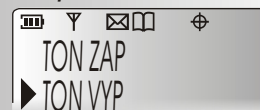

1. Stiskněte abyste dostali oznamovací tón.
2. Během volby stiskněte a držte po dobu dvou sekund. Vložíte tím do volby mezeru o délce 2,8 sekundy.





ZÁKLADNÍ VLASTNOSTI

VOLBA ČÍSLA ZOBRAZENÉHO NA DISPLEJI

Přístroj umožňuje volit číslo zobrazené na displeji (max. 20 znaků).

1. Zadejte telefonní číslo (maximálně 20 znaků). Pokud potřebujete změnit nebo opravit zadané číslo, použijte klávesu (ZRUS).
2. Pokud je zadané číslo správné, stiskněte  a číslo se automaticky navolá. Na displeji se zobrazí  a na základně se rozsvítí indikátor provozu . Po několika sekundách se zobrazí aktuální čas Hovoru v sekundách.
3. Pokud chcete ukončit hovor, stiskněte opět klávesu .

OPAKOVÁNÍ POSLEDNĚ VOLANÝCH ČÍSEL - REDIAL

1. Stiskněte . Na displeji se zobrazí posledně volané číslo. Pokud je číslo uloženo v telefonním seznamu přístroje, na displeji se zobrazí jméno uložené v seznamu. Přístroj obsahuje paměť na 10 posledních volaných čísel. Na displeji je zobrazeno pořadí čísel tak, jak byla volána (např. 01/10).
2. Pokud chcete volat číslo zobrazené na displeji, stiskněte klávesu .

ZADEJTE TEL ČÍSLO

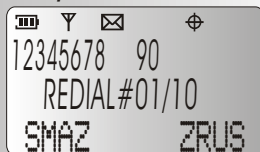
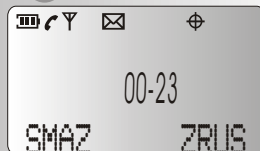
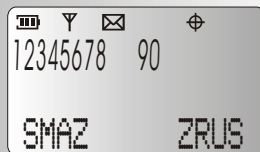



ZÁKLADNÍ VLASTNOSTI

MANUÁLNÍ VOLBA ČÍSLA Z KLÁVESNICE

Pokud je telefonní číslo delší než 20 znaků, stiskněte klávesu  a zadejte postupně telefonní číslo.

SPEAKER PHONE

1. Stiskněte  dva krát a aktivujete funkci speakerphone. Na displeji se zobrazí (SPEAKER ZAP).
2. Stiskněte  ještě jednou a funkci speaker deaktivujete. Na displeji se zobrazí (SPEAKER VYP).

PŘIJETÍ HOVORU

Pokud mikrotelefon zvoní, je možné přijmout hovor libovolnou klávesou.

MUTE

Jestli během hovoru stisknete kláves MUTE odpojíte mikrofon. Na displeji se rozsvítí ikona "  ".

Pro obnovení konverzace stisknete kláves MUTE ještě jednou. Ikona  zhasne.

FLASH

Zatisknutí klávesy FLASH [®] během hovoru způsobí krátkodobé přerušení telefonní slučky. Používá se v spolupráci s pobočkovou ústřednou na propojování hovorů, případně na aktivaci služeb, které poskytuje ústředna.



ZÁKLADNÍ VLASTNOSTI

FUNKCE PAGE

Po stisknutí klávesy PAGE (☎) je ze základní stranice do mikrotelefonu vyslán signál, který slouží pro vyhledání mikrotelefonu. Všechny mikrotelefony přihlášené k základně, které jsou v jejím dosahu začnou zvonit a na displeji se zobrazí (BASE). Pokud chcete zvonění vypnout, stiskněte opět klávesu PAGE nebo ☎ na mikrotelefonu. Nezapomeňte, **že tuto funkci není možné použít**, pokud se z přístroje telefonuje nebo je mikrotelefon mimo dosah základny.

UPOZORNĚNÍ NA VYBITOU BATERII

Kapacita bat. je indikována ikonou  na displeji. Pokud během telefonního hovoru klesne kapacita baterie na minimální úroveň, přístroj bude každé dvě sekundy pískat. Pokud je kapacita baterie na minimální úrovni, odloží mikrotelefon na základnu a nechte baterii dobít.

SPRÁVA PAMĚTI

Paměť přístroje, telefonní seznam, seznam hovorů nebo posledně volaná čísla zůstanou uložena v paměti přístroje i po dobu odpojení baterie nebo při úplném vybití baterie (na displeji nebude nic zobrazeno).

MIKROTELEFON MIMO DOSAH

Pokud je mikrotelefon mimo dosah základny, na displeji se zobrazí (MIMO DOSAH) a bude blikat symbol antény . S takovým mikrotelefonem není možné uskutečnit telefonický hovor. Aby bylo možné opět telefonovat, přiblížíte se k základně tak, aby se na displeji zobrazilo jméno mikrotelefonu.

Poznámka

1. Dosah přístroje v budovách je do 50 m.
2. Dosah přístroje v externím prostředí je do 200 m.
3. Dosah přístroje je závislý na externím prostředí a podmínkách, ve kterých je provozován.



baterie je plně nabitá 



baterie vybitá 



ZÁKLADNÍ VLASTNOSTI

DĚTSKÉ VOLÁNÍ

Tato funkce umožňuje volání naprogramovaného čísla stiskem kterékoli klávesy mikrotelefonu, což je velmi výhodné pro malé dítě či staršího člověka (číslo se vytáčí stiskem klávesy).

Přednastaveno:

Dětské volání vypnuto

Zapnutí funkce DĚTSKE VOLANI:

1. Stiskněte **MENU** pro vstup do hlavního menu a pomocí **▲/▼** vyhledejte DĚTSKE VOLANI.
2. Stiskněte **OK**.
Na displeji se zobrazí (DET VOL VYP). Pomocí **▲/▼** vyberte (CISLO).
3. Stiskněte **OK** .. Na displeji se zobrazí (_). Zadejte telefonní číslo, která se má po aktivaci funkce DĚTSKE VOLANI vytáčet (max. 20 znaků). Potvrďte klávesou **OK**.

Poznámka:

Pokud není zadáno číslo, funkce DĚTSKE VOLANI nemůže být aktivována.

4. Zopakujte krok 1 a 2 s tím, že budete vybrat (DET VOL ZAP). Stiskněte **OK** a na displeji se zobrazí (<<DĚTSKE VOLANI>>).

Pokud je funkce aktivována, stiskem kterékoli klávesy (mimo **MENU** a **OK**) bude navoleno číslo, které je nastaveno ve funkci DĚTSKE VOLANI.

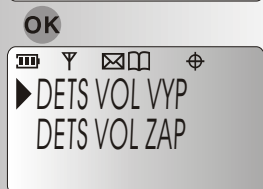
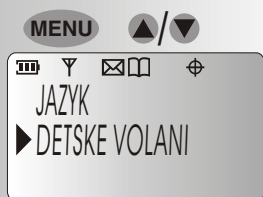

OK ZADEJTE CISLO OK

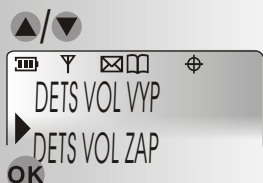

ZÁKLADNÍ VLASTNOSTI

Vypnutí funkce DETSKE VOLANI

1. Stiskněte **MENU** pro vstup do menu. Pomocí **▲/▼** vyhledejte funkci (DETSKE VOLANI).
2. Stiskněte **OK** a na displeji se zobrazí (VOLANI : ZAP). Stiskněte **▲/▼** a vyberte (VOLANI: VYP).
3. Stiskněte **OK** pro potvrzení a funkce (DETSKE VOLANI) bude deaktivovaná. Přístroj se vrátí do základního nastavení.

VÝBĚR TYPU VOLBY

PŘEDNASTAVENO: VOLBA TÓNOVÁ

1. Stiskněte **MENU** pro vstup do hlavního menu. Pomocí **▲/▼** zvolte nabídku (SYSTEM).
2. Stiskněte **OK** pro potvrzení a pomocí **▲/▼** vyhledejte (MOD VOLBY).
3. Stiskněte **OK** a pomocí **▲/▼** zvolte volbu tónovou nebo impulsní (TONOVA), (PULSNI) .
4. Potvrďte stiskem **OK** -

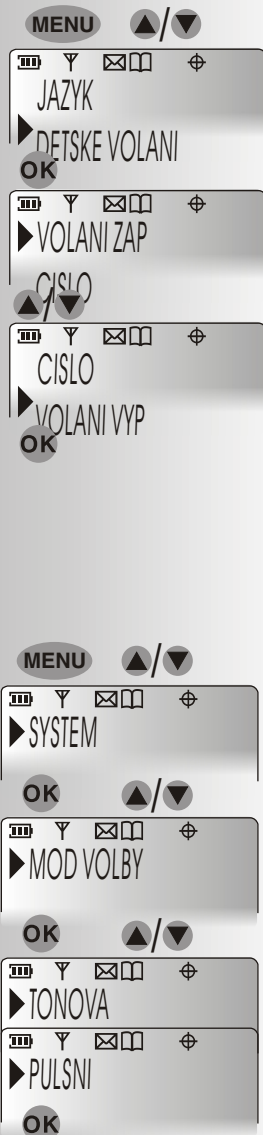

TELEFONNÍ SEZNAM

TELEFONNÍ SEZNAM

Přístroj obsahuje 80 pamětí v telefonním seznamu. Vkládá se jméno (10 znaků) a tel. číslo (20 znaků) na každé místo paměti.

VYTVORENÍ ZÁZNAMU (PRIDAT)

1. Stiskněte **MENU** a pomocí kláves **▲/▼** vyhledejte telefonní seznam (TEL SEZNAM).
2. Stiskněte **OK**, a na displeji se zobrazí (VYHLEDAT). Pomocí kláves **▲/▼** vyhledejte funkci (PRIDAT ZAZNAM).
3. Stiskněte **OK** a na displeji se zobrazí (JMENO_).
4. Znovu stiskněte **OK**. Zobrazí se (_). Pomocí tabulky na straně 6 zadejte z klávesnice přístroje jméno (max. 10 znaků). Po zadání stiskněte **OK**, na displeji se zobrazí (CISLO:_).
5. Stiskněte **OK**.
6. Zadejte telefonní číslo (max. 20 znaků). Stiskněte **OK**. Displej se vrátí do kroku 2 a nabídne zadání dalšího čísla do seznamu.

Poznámka:

Počítadlo v levém horním rohu displeje zobrazuje číslo paměti (např. 01/80). Pokud chcete do paměti uložit více než 20 záznamů, na displeji se zobrazí (PAMAT PLNA).

Údaje uloženy v paměti se zobrazují v abecedním pořadí.

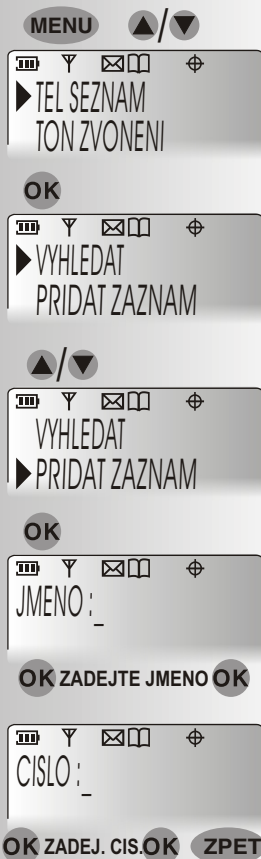

TELEFONNÍ SEZNAM



OPRAVA ZÁZNAMU (UPRAVIT)

1. Stiskněte **MENU** **OK**,
Stiskněte **▲/▼** a vyberte (TEL SEZNAM)
2. Potvrďte stiskem **OK**,
na displeji se zobrazí (VYHLEDAT).
Vyhledejte záznam a zadejte (VYBER).
Stiskněte **▲/▼** a vyberte (UPRAVIT).
3. Potvrďte stiskem **OK** a pomocí **▲/▼**
vyberte požadovaný záznam.
4. Potvrďte stiskem **OK**.
Stiskem **SMAZ** vymažete údaje, které
potřebujete upravit.
5. Zadejte nové jméno (údaje z klávesnice
zadávejte pomocí tabulky na straně 6).
Po zadání stiskněte **OK**.
6. Stiskněte **SMAZ**, čímž vymažete staré
číslo. Zadejte nové číslo. Potvrďte stiskem
OK. Na displeji se zobrazí (UPRAVIT).
7. Stiskněte **ZPET** pro návrat do hlavního
menu.













TELEFONNÍ SEZNAM

VYMAZÁNÍ ULO ENÝCH ÚDAJŮ (SMAZAT)

1. Postupujte jako v předcházející kapitole kroky 1 - 2 (UPRAVIT) a vyberte záznam který chcete vymazat.
2. Stiskem / , vyhledejte (SMAZAT?).
3. Potvrďte výmaz klávesou .

VYHLEDÁNÍ ZÁZNAMU (VYHLEDAT)

1. Stiskněte  pro vstup do menu. Pomocí /  vyhledejte (TEL SEZNAM).
2. Stiskněte  pro potvrzení. Na displeji se zobrazí (VYHLEDAT).
3. Stiskněte . Na displeji se zobrazí první jméno v telefonním seznamu. Jména se zobrazují v abecedním pořadí. Pokud v telefonním seznamu není žádný záznam, přístroj bude generovat chybný tón. Stiskněte /  a vyberte hledaný záznam. Pokud se na displeji zobrazí hledané jméno, stiskněte  a telefonní přístroj vybere požadované číslo. Pokud si potřebujete pouze zkontrolovat číslo uložené pod jménem, stiskněte . Na displeji se zobrazí tel. číslo uložené v paměti. Pokud je číslo delší než 12 číslic, stiskněte opět klávesu  čím se zobrazí další číslice. Pokud si chcete číslo pouze ověřit, stiskněte ZRUS pro návrat do hlavního menu.

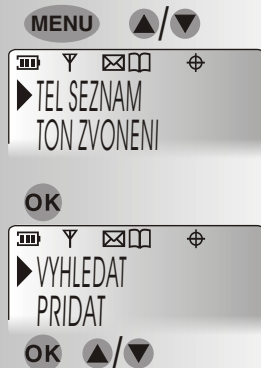

IDENTIFIKACE VOLAJÍCÍHO

ZOBRAZENÍ ČÍSLA VOLAJÍCÍHO

Tato funkce umožňuje zobrazit číslo volajícího na displeji telefonu ještě před uskutečněním hovoru.

Podmínkou zprovoznění je, aby tato funkce podporuje telefonní linka, na kterou je telefonní přístroj napojen.

Přístroj obsahuje 30 pozic pro záznamy zmeškaných hovorů. Pokud je zmeškané telefonní číslo uloženo v paměti, zobrazí se na displeji přístroje jméno volajícího.

Každý záznam obsahuje datum a čas, kdy byl pokus o hovor zaznamenán.

INFORMACE NA DISPLEJI

O tom, že máte zmeškaný hovor vás informuje ikona na displeji.

V paměti neodpovězených hovorů se uloží číslo volajícího, datum a čas, kdy byl pokus o hovor zaznamenán.

Jestli má volající aktivovanou funkci CLIR - zakázané zobrazení čísla volajícího, na displeji se zobrazí oznam "SOUKROME".

Jestli volající volá z oblasti, kde není podporována funkce zobrazení volajícího, nebo se jedná o hovor se vzdálené sítě, kde není možné přenést číslo volajícího, na displeji přístroje se zobrazí "MIMO OBLAST".

Jestli volající volá vícekrát, zobrazí se spolu s číslem volajícího počet volání a datum a čas posledního volání.

IDENTIFIKACE VOLAJÍCÍHO

PROHLÍ ENÍ OBSAHU ZAZNAMENANÝCH HOVORŮ

1. Stiskněte ZPRAVY. Pomocí ▲/▼ zvolte (SEZNAM VOLANI) .
Na displeji se zobrazí (NOV XX CELK XX).
NOVE znamená počet nových nepřijatých hovorů. CELKEM je počet všech nepřijatých hovorů v paměti přístroje.
2. Stiskněte ▲/▼ a nalistujte hledaný záznam.
3. Stiskněte ZRUS pro návrat.

Poznámka

1. Pokud přístroj zaznamenal nový hovor, na displeji bude blikat ikona *.
2. Po prohlédnutí všech záznamů ikona * přestane blikat (bude svítit).
3. Pokud je některý z hovorů zaznamenán vícekrát, na displeji bude zobrazeno (1234567>>), stiskněte ▼. Na displeji se zobrazí (xx OPAKOVANI), kde xx znamená počet volání z daného čísla.

ZPĚTNÉ VOLÁNÍ NA PROMEŠKANÝ HOVOR

Pokud zjistíte, že jste promeškali hovor a chcete na toto číslo zavolat, stiskněte ☎ a číslo bude vytočeno.

VÝMAZ ČÍSLA ZE SEZMANU PROMEŠKANÝCH HOVORŮ

1. Vyhledejte v seznamu promeškaných hovorů číslo, které potřebujete vymazat a stiskněte klávesu VYBER . Na displeji se zobrazí (SMAZAT?).
2. Stiskněte ⓧ pro vymazání záznamu.
Pomocí ▲/▼ lze také zvolit vymazání všech promeškaných hovorů (SMAZAT VSE?).
3. Stiskněte klávesu ZRUS pro návrat do Hlavního menu.

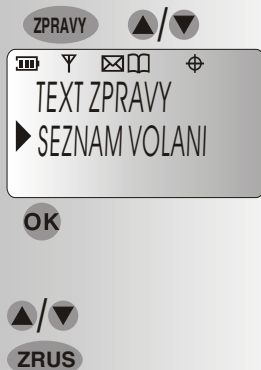

SMS FUNKCE

PAMĚĚ TEXTOVÝCH ZPRÁV

Přístroj obsahuje paměť spolu 20 přijatých a a odeslaných textových zpráv. Každá zpráva může mít maximální délku 160 znaků.

Před použitím funkce příjmu a odesílání SMS musíte nastavit číslo SMS centra (strana. 26), které vám poskytne telekomunikační operátor.

PSANÍ A ODESÍLÁNÍ SMS ZPRÁVY

1. Zmáčkněte klávesu ZPRAVY. Pomocí ▲/▼ vyberte (TEXT ZPRAVY).
2. Zmáčkněte **OK** a vyhledejte (NAPSAT ZPRAVU).
3. Zmáčkněte **OK**. Na displeji se zobrazí (_). Můžete psát Zprávy, maximálně 160 znaků. Znaky, které je možné psát jsou Zobrazené v tabulce 1.

Po zadání textu zmáčkněte (VYBER) a pomocí ▲/▼ vyberte (POSLAT TEXT).

4. Zmáčkněte **OK** a na displeji se zobrazí: (KOMU: _). Zadejte telefonní číslo, na které má být zaslána SMS zpráva a potvrďte **OK**.

Poznámka:

Jestliže se odeslaná zpráva vrátí jako nedoručená, na displeji bude blikat znak * a napíše se text : "Máte novou SMS".

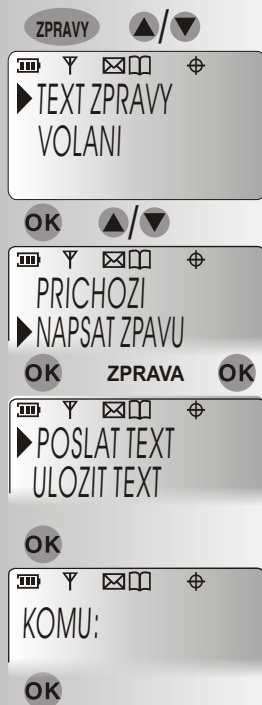

SMS FUNKCE

ČTENÍ PŘIJATÉ ZPRÁVY

1. Zmáčkněte klávesu (ZPRAVY). Pomocí ▲/▼ vyberte (TEXT ZPRAVY ZPRAVY).
2. Zmáčkněte OK a pomocí ▲/▼ vyhledejte (PRICHOZI).
3. Zmáčkněte OK . Na displeji se zobrazí (NOVxx CELKxx).
4. Zmáčkněte ▲/▼ a vyhledejte zprávu. Zmáčkněte (CIST) pro přečtení zprávy.
5. Zmáčkněte (ZRUS) pro návrat do základního stavu.

Poznámka:

1. Jestli e máte přijatou novou zprávu, která ještě nebyla přečtená (zobrazená na displeji) na displeji bude blikat znak * .
2. Jestli e všechny přijaté zprávy budou přečtené, znak * zůstane zobrazený (nebude blikat).

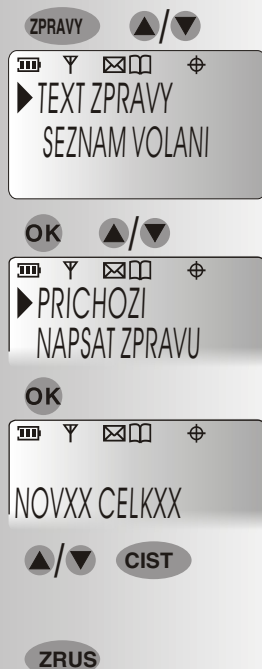

SMS FUNKCE

ODESLÁNÍ ZPRÁVY

1. Zmáčkněte klávesu (ZPRÁVY). Pomocí ▲/▼ vyberte (TEXT ZPRÁVY).
2. Zmáčkněte (OK) a pomocí ▲/▼ vyhledejte (ODCHOZI).
3. Zmáčkněte (OK). Na displeji se zobrazí (CELKEM xx). Zmáčkněte ▲/▼ a vyhledejte zprávu. Zmáčkněte (CIST) pro přečtení zprávy. Zmáčkněte (VYBER) pro další práci se zprávou. Zmáčkněte (ZRUS) pro návrat do Základního stavu.

PREPOSLÁNÍ - POSTOUPENÍ ZPRÁVY

1. Jestli e máte na displeji zobrazenou přijatou zprávu, je možné ji přeposlat dále. Zmáčkněte (VYBER) a pomocí ▲/▼ vyberte (POSTOUPIT).
2. Potvrďte (OK). Na displeji se zobrazí (KOMU: _). Zadejte číslo, potvrďte (OK), zpráva bude přeposlána.

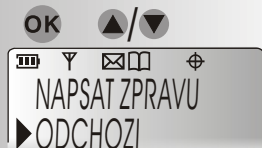

SMS FUNKCE

VYMAZÁNÍ ZPRÁVY

1. Jestli e máte na displeji zobrazenou přijatou zprávu, je mo né ji vymazat. Zmáčknete VYBER a pomocí ▲/▼ vyberte (VYMAZAT).
2. Potvrďte zmáčknutím OK.

ÚPRAVA ZPRÁVY

1. Jestli e máte na displeji zobrazenou zprávu, je mo né upravovat její text. Zmáčknete (VYBER) a pomocí ▲/▼ vyberte (POUZIT TEXT).
2. Potvrďte OK. Zmáčknete (VYMAZAT) pro vymazání případně úpravu textu. Upravte, případně napište text.
3. Zmáčknete (VYBER) a pomocí ▲/▼ zvolte jednu z nabídnutých Mo ností. Potvrďte zmáčknutím OK.

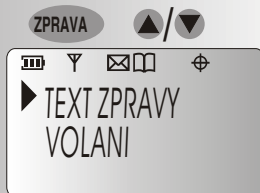

SMS FUNKCE

ODPOVĚĚ NA PŘIJATOU ZPRÁVU

1. Zmáčkněte (ZPRAVY) a pomocí ▲/▼ vyberte (TEXT ZPRAVY).
2. Potvrďte OK a pomocí ▲/▼ vyberte (PRICHOZI).
3. Potvrďte OK a pomocí ▲/▼ vyberte Po adovanou zprávu.
4. Zmáčkněte (CIST) a (VYBER) a pomocí ▲/▼ vyhledejte (ODPOVEDET) nebo (ODPOVED: ANO)
5. Potvrďte OK a napíšete text odpovědi.
6. Zmáčkněte (VYBER) a pomocí ▲/▼ zvolte (POSLAT TEXT). Zmáčkněte OK a zpráva bude odeslaná.

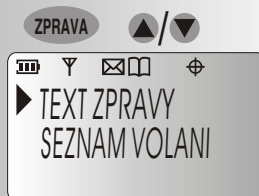

SMS FUNKCE

NASTAVENÍ ČÍSLA SMS CENTRA

PŘEDNASTAVENO:

CISLO CTR1:1470

CISLO CTR2:1470

1. Zmáčkněte (ZPRAVY) a pomocí ▲/▼ Vyberte (TEXT ZPRAVY).
2. Zmáčkněte OK a pomocí ▲/▼ vyhledejte (CISLO CTR 1).
3. Potvrďte zmáčknutím OK . Na displeji se zobrazí: (CISLO: _____). Zadejte číslo, které Vám poskytne váš telekomunikační operátor.
4. Zmáčkněte OK pro potvrzení a návrat do hlavního menu. Zopakujte kroky 1a 4 a nastavte číslo (CISLO CTR2).

Poznámka:

1. Číslo CTR 1 slouží pro příjem SMS.
2. Číslo CTR 2 slouží pro odeslání SMS.
3. Bez nastavení čísel CTR 1 a CTR 2 není možné využívat funkci SMS.

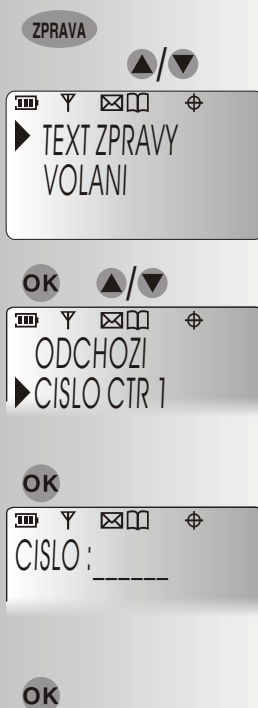

DALŠÍ FUNKCE

ZMĚNA PIN ČÍSLA ZÁKLADNOVÉ STANICE

Základní PIN číslo je čtyřmístné a slouží k ochraně základny před neúmyslným přihlášením jiné přenosné části.

Číslo přednastavené z výroby je 0000.

1. Stiskněte **MENU** pro vstup do menu. Pomocí **▲/▼** vyberte nabídku (SYSTEM).
2. Stiskněte **OK** pro potvrzení, na displeji se zobrazí (ZMENIT PIN).
3. Stiskněte **OK** a na displeji se zobrazí (PIN ZAKL _ _ _ _).
4. Zadejte staré PIN číslo. V případě, že PIN měníte poprvé, číslo je 0 0 0 0. Pokud je staré číslo správně, zobrazí se na displeji (NOVY _ _ _ _). Zadejte nové čtyřmístné PIN číslo, na displeji se zobrazí (POTVRD _ _ _ _). Zadejte opět stejné číslo pro potvrzení a stiskněte **OK** pro návrat do hlavního menu.

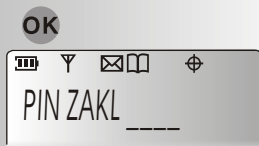
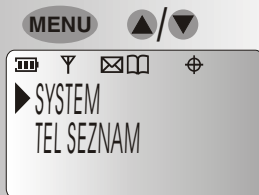

ZADEJTE STARÉ PIN ČÍSLO

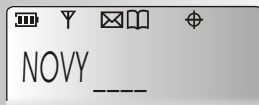

ZADEJTE NOVÉ PIN ČÍSLO



ZADEJTE NOVÉ PIN ZNOVA

OK

DALŠÍ FUNKCE

PREFIX ČÍSLO

Z výroby je nastavené PREFIX číslo vypnuté. PREFIX číslo je číslo, které bude navoleno před ka dým číslem, které bude vytáčeno z přístroje (i před číslem ulo eným v paměti přístroje). Tato funkce je vyu itelná např. kdy je přístroj připojen na pobočkovou ústřednu. Před aktivací této funkce musíte naprogramovat PREFIX číslo.

PROGRAMOVÁNÍ PREFIX ČÍSLA

1. Stiskněte **MENU** pro vstup do menu. Pomocí **▲/▼** vyberte nabídku (SYSTEM). Potvrďte **OK**. Pomocí **▲/▼** vyberte polo ku (PREFIX KOD).
2. Stiskněte **OK**, na displeji se zobrazí (PREFIX VYP). Pomocí **▲/▼** vyberte polo ku (CISLO).
3. Potvrďte klávesou **OK**, na displeji se zobrazí (CIS: -----). Zadejte PREFIX číslo (1 a 8 místné číslo). Stiskněte **OK** pro potvrzení a návrat do hlavního menu.
4. Zopakujte krok 1 a 2 . Ve druhém kroku pomocí **▲/▼** vyberte (PREFIX ZAP) a stiskněte **OK** pro potvrzení.

Tímto je na přístroji aktivována funkce PREFIX

Zrušení funkce PREFIX

1. Zopakujte krok 1 a 2.
2. Vyberte nabídku (PREFIX VYP).
3. Výběr potvrďte stiskem **OK**.



DALŠÍ FUNKCE

BLOKOVÁNÍ VOLBY VYBRANÝCH ČÍSEL

Funkce umožňuje zablokovat volbu vybraných čísel (např. audiotext, mobilní sítě). Je možné zadat dvě 1 a 4místná čísla, která nebude možné volit. Čísla jsou na displeji přístroje zobrazena jako BLOK CISLO 1 a BLOK CISLO 2.

NASTAVENÍ

1. Stiskněte **(MENU)** pro vstup do menu. Pomocí **(▲/▼)** vyberte nabídku (SYSTEM). Potvrďte **(OK)**. Pomocí **(▲/▼)** vyberte položku (BLOKOVAT CÍSL).
2. Potvrďte stiskem **(OK)**, na displeji se zobrazí (PIN ZÁKL ____). Zadejte PIN základny (viz. informace o PIN čísle na straně 27). Pokud zadáte správné číslo na displeji se zobrazí (BLOKOVANI VYP).
3. Pomocí **(▲/▼)** vyberte (BLOK CISLO 1).
4. Potvrďte stiskem **(OK)**. Na displeji se zobrazí (CÍSL 1 ____). Zadejte 1 a 4 místné číslo, jeho volba má být blokována (např. pokud zadáte 0, budou blokována všechna čísla začínající na 0, pokud zadáte 1234, budou blokována všechna čísla začínající na 1234). Potvrďte klávesou **(OK)**.

Poznámka:

Obdobně se nastaví číslo BLOK CISLO 2.

5. Zopakujte kroky 1 a 2. V druhém kroku vyberte (BLOKOVANI ZAP). Potvrďte **(OK)**. Tímto nastavíte funkci blokování volby vybraných čísel.
6. Pro zrušení funkce Blokování volby vybraných čísel: zopakujte kroky 1 a 2. V druhém kroku vyberte (BLOKOVANI VYP). Potvrďte klávesou **(OK)**.

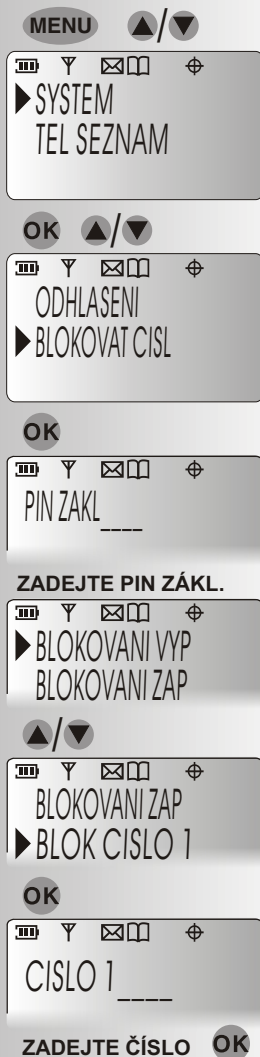

SYSTÉMOVÉ VLASTNOSTI

PŘIHLÁŠENÍ MIKROTELEFONU

Tento telefon je kompatibilní s normou GAP, což umožňuje připojení až 6 mikrotelefonů i jiných značek k základně. Mikrotelefon může být přihlášen až ke 4 základnám. Telefon dále umožňuje interkom mezi mikrotelefony, přesměrování hovoru z jednoho mikrotelefonu na druhý, konferenční hovor.

Při nákupu přístroje je mikrotelefon přihlášen ke své základně (tzn. té, kterou kupujete). V případě, že chcete přihlásit na základnu další mikrotelefon, řiďte se následujícím postupem. Základna i oba mikrotelefony musí být v pohotovostním stavu (základna připojena na síťové napájení, mikrotelefony se zapojenou baterií).

1. **Na základně** stiskněte a podržte klávesu PAGE (☎) po dobu delší než 6 sekund. Na základně začne blikat LED dioda. Čas na přihlášení mikrotelefonu je 2 minuty. Pokud během této doby nepřihlásíte mikrotelefon, přístroj se vrátí do původního stavu.
2. **Na mikrotelefonu** stiskněte (MENU) pro vstup do menu. Pomocí (▲/▼) vyberte nabídku (PRIHLASIT).
3. Potvrďte klávesou (OK), na displeji se zobrazí (ZAKL: 1234). Pokud dosud nemáte mikrotelefon přihlášen k nějaké základně, budou blikat všechna čísla. Číslo, které svítí (neblíká), udává základnu, na které je mikrotelefon již přihlášen.
4. Stiskněte (1), pokud chcete zvolit číslo základny 1 a na displeji se zobrazí (PIN ZAKL ____).

Poznámka

Pokud je číslo 1 už zaregistrováno, zadejte číslo znovu.

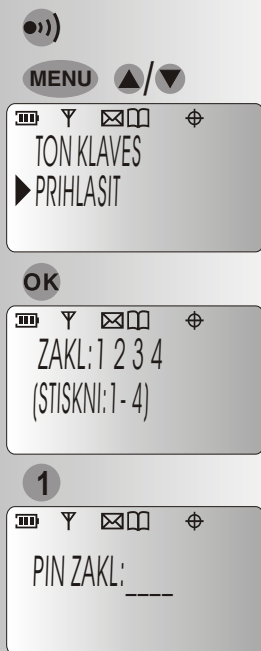

SYSTÉMOVÉ VLASTNOSTI

5. Zadejte 4 místný PIN základny.
(Přednastavené PIN číslo je 0000).

Toto PIN číslo chrání základnu přístroje před přihlášením ne žádoucích mikrotelefonů.
Na displeji se zobrazí (CEKEJ...).

6. Mikrotelefon vyhledává základnu, která je připravena na přihlášení nového mikrotelefonu. Pokud je základna vyhledána, na displeji se zobrazí (HS 123456) nebo, pokud jsou ji k základně přihlášeny jiné mikrotelefony např. 1 a 3, pak se na displeji zobrazí (HS: _2_456).
7. Zadejte na klávesnici číslo mikrotelefonu, které jste si zvolili a základna i mikrotelefon se vrátí do základního stavu.

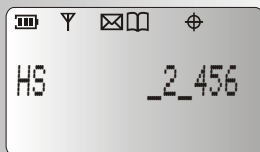
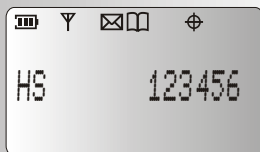
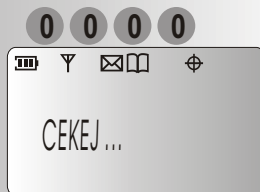

SYSTÉMOVÉ VLASTNOSTI

ODHLÁŠENÍ MIKROTELEFONU OD ZÁKLADNY

Pokud je základna a mikrotelefon v základním stavu, je možné vybrat telefon od základny odhlásit.

1. Stiskněte **MENU** pro vstup do menu.
2. Pomocí **▲/▼** vyberte nabídku (SYSTEM).
3. Potvrďte klávesou **OK**, pomocí **▲/▼** vyberte nabídku (ODHASIT).
4. Potvrďte klávesou **OK**, na displeji se zobrazí (PIN ZAKL _____).
5. Zadejte 4 místný PIN.
Výrobní nastavení je **0000**.
Pokud je PIN správný, na displeji se zobrazí čísla mikrotelefonů, které jsou přihlášeny k základně, např. pokud jsou přihlášeny mikrotelefony 1 a 2 (HS: 1 2 _____).
6. Stiskněte číslo mikrotelefonu, který chcete odhlásit. Na displeji se zobrazí (NEPRIHLASENO). Mikrotelefon i Základna přejdou do základního stavu.

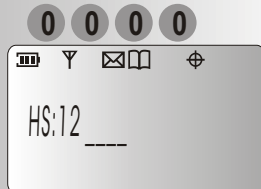
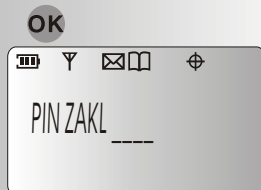

ZADEJTE ČÍSLO SLÚCHADLA

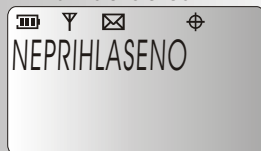

SYSTÉMOVÉ VLASTNOSTI

VÝBĚR ZÁKLADNY

Přednastaveno: AUTOMATICKY

Ka dý mikrotelefon mů e být přihlášen na 4 základny.

Pokud je mikrotelefon přihlášen na více jak jednu základnu, je mo né nastavit výběr základny automaticky nebo manuálně. Pokud je zvolený automatický výběr základny, mikrotelefon vybere nejbli ší základnu.

1. Stiskněte **MENU** pro vstup do menu. Pomocí **▲/▼** vyberte nabídku (VYBER ZAKLADNY).
2. Potvrďte stiskem **OK**, na displeji sa zobrazí (AUTO 1 2 3 4). Pokud je mikrotelefon přihlášen na dvou základnách, zobrazí se (AUTO 1 2 __). Nastavená základna bude svítit, ostatní blikat.
3. Stiskněte na klávesnici číslo té základny, kterou chcete zvolit nebo stiskněte **0**, pokud chcete automatický výběr základy (AUTO). Vybrané číslo základny bude svítit, ostatní blikat. Pro návrat do základního stavu stiskněte **OK**.

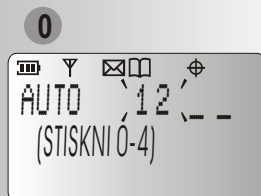
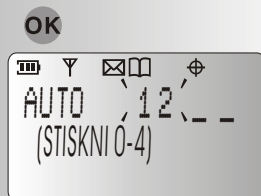
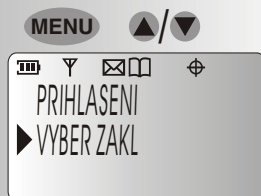

SYSTÉMOVÉ VLASTNOSTI

VÝBĚR MIKROTELEFONU Z PRIORITYM VYZVÁNĚNÍM.

Přednastaveno: bez priority

Pokud je na základně zaregistrováno více mikrotelefonů, můžete nastavit mikrotelefon, který bude vyzvánět jako první.

1. Stiskněte **MENU** pro vstup do menu. Pomocí **▲/▼** vyberte nabídku (SYSTEM). Potvrďte klávesou **OK**. Pomocí **▲/▼** vyberte nabídku (PRIORITA ZVON).
2. Stiskněte **OK** pro potvrzení, na displeji se zobrazí (SLUCHADLO : *). “ * ” znamená, že není vybrán žádný mikrotelefon.
3. Stiskněte číslo mikrotelefonu (1 a 6) a vyberte mikrotelefon s prioritním vyzváněním. Například stiskněte "1" a vyberte mikrotelefon číslo 1.
4. Stiskněte **OK** pro potvrzení a návrat do základního stavu.

Poznámka

Pokud není k základně zaregistrován mikrotelefon s číslem, které vyberete, ozve se chybový tón. Vybraný prioritní mikrotelefon bude zvonit jako první, pokud nikdo nepřevzme hovor, začnou po druhém vyzvánění zvonit i ostatní mikrotelefony zaregistrované k základně.

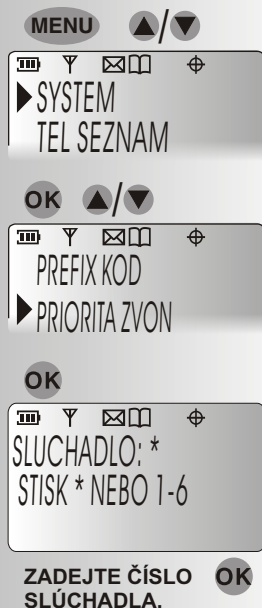

SYSTÉMOVÉ VLASTNOSTI

INTERCOM

Pokud jsou k základně zaregistrovány alespoň dva mikrotelefony, je možné uskutečnit hovor mezi těmito navzájem.

1. Stiskněte klávesu .
Na displeji se zobrazí (VOLAT SLUCHATKO CISLO: ?)
2. Stiskněte číslo mikrotelefonu, na který chcete volat. Např. chcete zavolat na mikrotelefon číslo 2, stiskněte 2, na displeji se zobrazí (VYTACIM SLUCHATKO 2).

Na displeji mikrotelefonu 2 se zobrazí (VOLANI Z 1).

3. Mikrotelefon číslo 2 začne vyzvánět.
Na mikrotelefonu číslo 2 můžete převzít hovor.

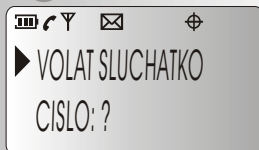

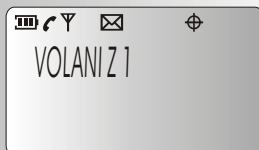
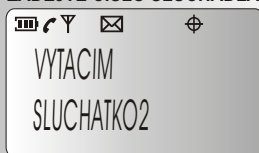

ZADEJTE ČÍSLO SLÚCHADLA



SYSTÉMOVÉ VLASTNOSTI

PŘESMĚOVÁNÍ HOVORU

Přístroj umožňuje přepnutí právě probíhajícího hovoru z jednoho mikrotelefonu na druhý. Např. přepnutí hovoru z mikrotelefonu 1 na mikrotelefon 2.

1. Během hovoru na mikrotelefonu 1 stiskněte . Na displeji se zobrazí (VOLAT SLUCHATKO CISLO: ?). Zadejte číslo mikrotelefonu, na který má být hovor přeměrován (například 2). Na mikrotelefonu 1 potom stiskněte klávesu .
2. Mikrotelefon 2 bude vyzvánět a na displeji se zobrazí (VOLANI Z 1). Převezměte hovor. Pokud mikrotelefon neodpoví do 30 sekund, hovor se vrátí na mikrotelefon 1..

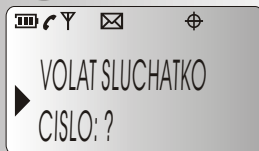

ZADEJTE ČÍSLO SLÚCHADLA

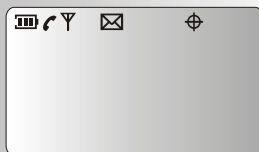
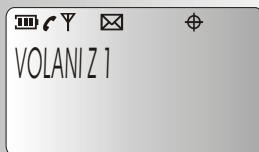
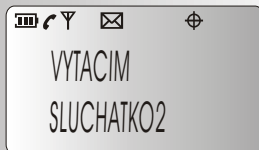

SYSTÉMOVÉ VLASTNOSTI

KONFERENCEŇNÍ HOVOR

Pokud na mikrotelefonu 1 probíhá hovor, je mo né uskutečnit konferenční hovor mezi externí linkou a dvěma mikrotelefony.

1. Během právě probíhajícího hovoru na mikrotelefonu 1 stiskněte klávesu . Na displeji se zobrazí (VOLAT SLUCHATKO CISLO: ?).

Zadejte číslo mikrotelefonu, se kterým chcete realizovat konferenční hovor, např. 2 .

2. Mikrotelefon 2 bude vyzvánět a na displeji se zobrazí (VOLANI Z 1).

Na mikrotelefonu 2 stiskněte klávesu .

3. Pro uskutečnění konferenčního hovoru stiskněte na mikrotelefonu 1 klávesu „#“. Dojde ke spojení všech tří účastníků.

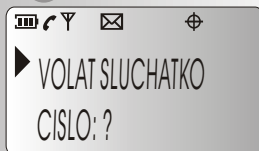

ZADEJTE ČÍSLO SLUCHADLA

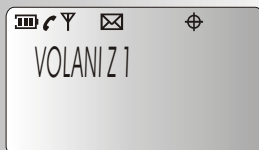
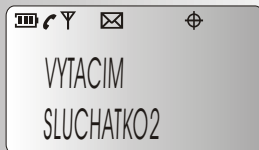

POZNÁMKY K BATERII

1. Nepouívejte obyčejné (tzn. znemoňují dobíjení) baterie. Pouívejte pouze baterie, které se dají dobíjet 1,2V Nickel Methal Hybride.
2. Baterie dobíjejte vždy na tomto telefonu.
3. Baterie se dobíjí vždy při odložení mikrotelefonu na základnu nebo nabíječku.
4. Abyste dosáhli delší životnosti baterie, nechejte baterii před prvním použitím telefonu nabíjet minimálně 10 - 14 hodin. Po úplném nabití baterie můžete mikrotelefon odebrat ze základny či nabíječky a používat jej do úplného vybití baterie. Tento postup dodržujte minimálně po dobu prvních 3, 4 cyklů dobíjení baterie. Následně je možné baterii dobíjet a vybitet libovolně.
5. Pokud přístroj delší dobu nepouíváte, odpojte baterii mikrotelefonu.
6. Pokud se vám po určité době používání telefonu zdá, že kapacita baterie poklesla, nechejte ji opět úplně vybit a znovu ji nabíjejte po dobu 10 - 14 hodin, případně tento cyklus několikrát zopakujte. Kapacita baterie se tímto způsobem může opět obnovit.
7. Pokud se výrazně sníží dosah přístroje nebo dochází k rychlému vybití, vyměňte baterii, případně kontaktujte dodavatele přístroje.
8. Čas hovoru mikrotelefonu je cca 12 hodin.
9. Pohotovostní režim je cca 120 hodin.

ÚDRBA PŘÍSTROJE

1. Přístroj otírejte vlhkým hadříkem. Nepouívejte benzín, rozpouštědla a jiné chemické prostředky ani čistící prášek.
2. Chraňte přístroj před prachem, vlhkostí, vysokou teplotou a vibracemi. Nevystavujte přístroj přímému dennímu světlu.

PROBLÉMY A JEJICH ŘEŠENÍ

1. Neozve se oznamovací tón

- zkontrolujte, zda je zapojen síťový adaptér, svítí kontrolka dobíjení a je zapojená linková šňůra
- baterie může být úplně vybitá. Nabíjejte baterii alespoň 10 hodin
- přesuňte telefon blíže k základně

2. Pípání mikrotelefonu

- přesuňte mikrotelefon blíže k základně, pípání může indikovat, že mikrotelefon je mimo dosah základny
- dobijte opět baterii přístroje, pípání může znamenat, že je slabá baterie
- umístěte základnu dále od elektrických spotřebičů (např. televizor, počítač apod.), sníží se tím interference
- změňte pozici základny, je možné, že se tím zlepší příjem

3. Další problémy

- odpojte síťový adaptér ze základny a vyjměte baterii z mikrotelefonu. Potom opět zapojte síťový adaptér a baterii.

Pokud problémy přetrvávají, kontaktujte dodavatele přístroje. Nesnažte se přístroj opravit či jakkoli do něj zasahovat.

IDENTIFIKAČNÍ ÚDAJE

TELCO DT-397 SMS

1134 - Telefonní přístroj DECT/GAP



Tento přístroj je určen k připojení na analogovou telefonní přípojku v České republice.

Přístroj je možné provozovat jako rádiové zařízení na základě Generální Licence č. GL - 23/R/2001.

TELCO systems, s.r.o., Sládkovičova 39, Banská Bystrica, Slovenská republika
Pracuje v systému řízení jakosti podle ISO 9001, číslo certifikátu 12 100 20620 TMS
www.telco.sk

TELCO[®]

TELCO - registrovaná ochranná značka TELCO systems, s.r.o., Slovensko