

Panasonic®

Provozní pokyny

SIP telefon
Model č. **KX-HDV130**



Děkujeme vám za nákup tohoto produktu Panasonic.

Než začnete používat tento produkt, přečtěte si prosím tento návod a poté jej uložte pro budoucí použití.

Poznámka:

- Tam, kde to není nezbytně nutné, je v této příručce vynechána přípona každého čísla modelu.
- Obrázky, například některá tlačítka, se mohou vzhledem lišit od skutečného produktu.
- Určité produkty a funkce popisované v tomto dokumentu nemusí být ve vaší zemi nebo oblasti dostupné. obraťte se na prodejce telefonního systému nebo poskytovatele telekomunikačních služeb.
- Obsah a software mohou být změněny bez předchozího oznámení.

Verze dokumentu: 2015-02

Úvod

Přehled

Tento návod obsahuje informace o instalaci a používání jednotky KX-HDV130.

Příbuzná dokumentace

- **Průvodce pro rychlý start**

Obsahuje základní informace o instalaci a bezpečnostní opatření, jejichž účelem je zabránit zranění osob nebo poškození majetku.

- **Průvodce pro správce**

Obsahuje podrobné informace o konfiguraci a správě této jednotky.

Návody a podpůrné informace jsou dostupné na webu společnosti Panasonic na adrese:

<http://panasonic.net/pcc/support/sipphone>

Pro pozdější nahlédnutí

Zaznamenejte informace do níže poskytnutého prostoru pro budoucí nahlédnutí.

Poznámka:

- Sériové číslo a adresu MAC tohoto produktu lze zjistit na štítku, který je připevněn na spodní straně jednotky. Měli byste si poznamenat sériové číslo a adresu MAC této jednotky na poskytnuté místo a ponechat si tento návod jako trvalý záznam o zakoupeném produktu, který vám pomůže při identifikaci v případě odcizení.

Č. MODELU	_____
SÉRIOVÉ Č.	_____
MAC ADRESA	_____
DATUM ZAKOUPENÍ	_____
JMÉNO PRODEJCE	_____
ADRESA PRODEJCE	_____

TEL. ČÍSLO PRODEJCE	_____

Důležité informace	
Důležité informace	4
Pro uživatele v evropských zemích	5
Pro zajištění nejlepšího výkonu	6
Před použitím telefonů	
Informace o příslušenství	7
Umístění ovládacích prvků	8
Displej a ikony	14
Nastavení hlasitosti	19
Seznamy příchozích a odchozích hovorů	20
Nastavení hesla	21
Nastavení jazyka zobrazení	21
Zadávání znaků	22
Základní operace	23
Uskutečňování hovorů	
Uskutečňování hovorů	24
Základní volání	24
Snadné vytáčení	24
Uskutečnění hovoru víceměrového hlasového vyvolávání	26
Příjem hovorů	
Příjem hovorů	27
Přijímání hovorů	27
Režim handsfree	27
Během hovoru	
Během hovoru	29
Před opuštěním pracovního stolu	
Přesměrování hovorů a funkce Nerušit	32
Poslech zpráv hlasové pošty	32
Použití telefonního seznamu	
Použití telefonního seznamu	33
Použití místního telefonního seznamu	34
Použití vzdáleného telefonního seznamu	40
Režim ECO	40
Přizpůsobení telefonu	
Přizpůsobení telefonu	41
Instalace a nastavení	
Instalace a nastavení	47
Aktualizace softwaru	52
Dodatek	
Dodatek	53

Důležité informace

Zabezpečení dat

- K zabránění neoprávněnému přístupu k tomuto produktu:
 - Heslo nikomu nesdělujte.
 - Změňte výchozí heslo.
 - Nastavte heslo, které je náhodné a nelze jej snadno uhodnout.
 - Heslo pravidelně měňte.
- V tomto produktu mohou být uloženy soukromé nebo důvěrné informace. K zajištění ochrany soukromí a důvěrnosti doporučujeme před likvidací, předáním, vrácením nebo opravou produktu vymazat z paměti informace, jako je telefonní seznam nebo protokol hovorů.
- Doporučujeme uzamknout telefonní seznam, abyste zabránili úniku uložených informací.

Informace pro uživatele o shromažďování a likvidaci starých zařízení a použitých baterií

Informace pro uživatele o shromažďování a likvidaci starých zařízení a použitých baterií



Tyto symboly na produktech, obalech nebo doprovodných dokumentech znamenají, že použité elektrické a elektronické výrobky a baterie by neměly být smíchány s běžným domovním odpadem.

K zajištění správného nakládání se starými produkty a použitými bateriemi a jejich opětovného využití a recyklace je předejte do vhodné sběrně v souladu s národní legislativou a směrnicemi 2002/96/ES a 2006/66/ES.

Správnou likvidací těchto produktů a baterií pomůžete šetřit cenné zdroje a zabráníte jakýmkoli potenciálním negativním dopadům na lidské zdraví a životní prostředí, k nimž by jinak mohlo dojít v případě nevhodného zacházení s odpadem.

Více informací o sběru a recyklaci starých produktů a baterií získáte na obecním nebo městském úřadu, od místní společnosti zajišťující likvidaci odpadu nebo na místě, kde jste produkty zakoupili.

Za nesprávnou likvidaci tohoto odpadu mohou být uděleny pokuty v souladu s národní legislativou.

Pro firemní uživatele v Evropské unii

Pokud si přejete vyřadit elektrické nebo elektronické zařízení, požádejte prodejce nebo dodavatele o další informace.



Informace o likvidaci v dalších zemích mimo Evropskou unii

Tyto symboly platí pouze v Evropské unii. Pokud si přejete vyřadit tyto produkty, obraťte se na orgány místní správy nebo prodejce a požádejte o informace o správném způsobu likvidace.



Poznámka pro symbol baterie (dva spodní příklady symbolů):

Tento symbol může být použit v kombinaci s chemickým symbolem. V takovém případě vyhovuje požadavkům stanoveným směrnicí pro obsažené chemické látky.

Cd

Pro uživatele v evropských zemích

Následující prohlášení platí pouze pro modely KX-HDV130NE/KX-HDV130X



Informace o shodě s regulačními směrnici EU,

Obráťte se na autorizovaného zástupce:

Panasonic Testing Center

Panasonic Marketing Europe GmbH

Winsbergring 15, 22525 Hamburg, Německo

Ecodesign information

Ecodesign information under EU Regulation (EC) No.1275/2008 amended by (EU) Regulation No.801/2013.

=====

Please visit here: www.ptc.panasonic.eu

click [Downloads]

→ Energy related products information (Public)

=====

Power consumption in networked standby and guidance are mentioned in the web site above.

Pro zajištění nejlepšího výkonu

Prostředí

- Udržujte produkt v dostatečné vzdálenosti od topných zařízení a zařízení, která způsobují elektrické rušení, jako jsou zářivková svítidla, motory a televizory. Tyto zdroje rušení mohou rušit funkci produktu.
- Neumísťujte výrobek do místností, v nichž je teplota nižší než 0 °C (32 °F) nebo vyšší než 40 °C (104 °F).
- Zajistěte volný prostor 10 cm (3–15/16") kolem produktu pro řádné proudění vzduchu.
- Nepoužívejte v prostředí s nadměrným množstvím kouře, prachu a vlhkosti, mechanickými ořesy, nárazy nebo na přímém slunečním světle.
- Tyto přístroje jsou navrženy pro instalaci a použití v podmínkách s řízenou okolní teplotou a relativní vlhkostí vzduchu.

Běžná péče

- Před čištěním vytáhněte síťový adaptér ze síťové zásuvky a odpojte kabel Ethernet.
- Otřete produkt jemnou tkaninou.
- Nečistěte produkt brusnými prášky ani chemickými látkami, jako jsou benzín nebo ředidlo.
- Nepoužívejte tekuté ani aerosolové čisticí přípravky.
- Pravidelně čistěte konektor nabíječky.

Umístění

- Nepokládejte těžké předměty na horní stranu produktu.
- Je nutné dbát na to, aby na produkt nespadly žádné předměty a nevyliily se do něj žádné kapaliny.
- Nabíječku umístěte na rovný povrch.

Informace o příslušenství

Příložené příslušenství

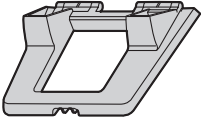
Sluchátko: 1 	Kabel sluchátka: 1 	Stojánek: 1 
---	---	--

Volitelné příslušenství

Položka	Model	Označení modelu síťového adaptéru*2
Síťový adaptér*1	KX-HDV130/KX-HDV130C	KX-A423 (PQLV219)
	KX-HDV130NE/KX-HDV130RU	KX-A423CE (PQLV219CE)
	KX-HDV130X	KX-A423AG (PQLV219AG)/ KX-A423AL (PQLV219AL)/ KX-A423BR (PQLV219BR)/ KX-A423CE (PQLV219CE)/ KX-A423E (PQLV219E)/ KX-A423X (PQLV219)
	KX-HDV130SX	KX-A423SX (PQLV219SX)

*1 Tato jednotka vyhovuje normě IEEE 802.3af pro napájení přes síť Ethernet (PoE). Pokud vaše síť umožňuje napájení přes Ethernet, může tato jednotka přijímat potřebnou energii ze sítě přes kabel Ethernet. V takovém případě není potřebný síťový adaptér. Pokud však není napájení přes síť Ethernet k dispozici, bude nutné k jednotce připojit síťový adaptér.

*2 Chcete-li si objednat volitelný síťový adaptér, objednejte jej pomocí označení modelu "KX-A423xx". Podrobnosti o tom, který model síťového adaptéru byste si měli objednat, získáte od prodejce.

Položka	Označení modelu
Sada pro montáž na zeď	KX-HDV130/KX-HDV130C: KX-A440 KX-HDV130NE/KX-HDV130RU/KX-HDV130X: KX-A440X KX-HDV130SX: KX-A440SX

Poznámka:

Pouze pro uživatele v USA

Chcete-li si objednat příslušenství, zavolejte na bezplatné telefonní číslo **1-800-332-5368**.

Umístění ovládacích prvků

KX-HDV130

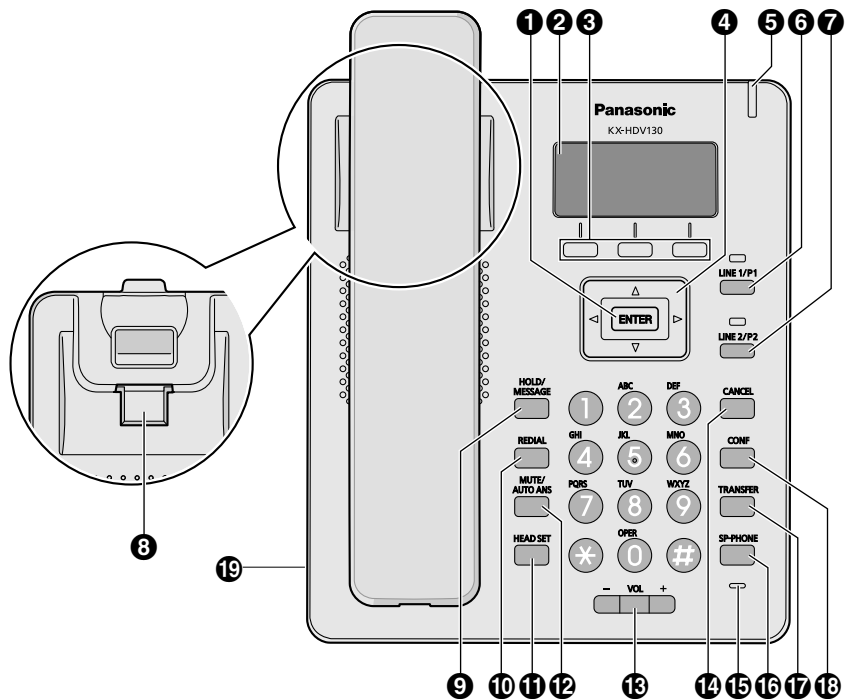

KX-HDV130C

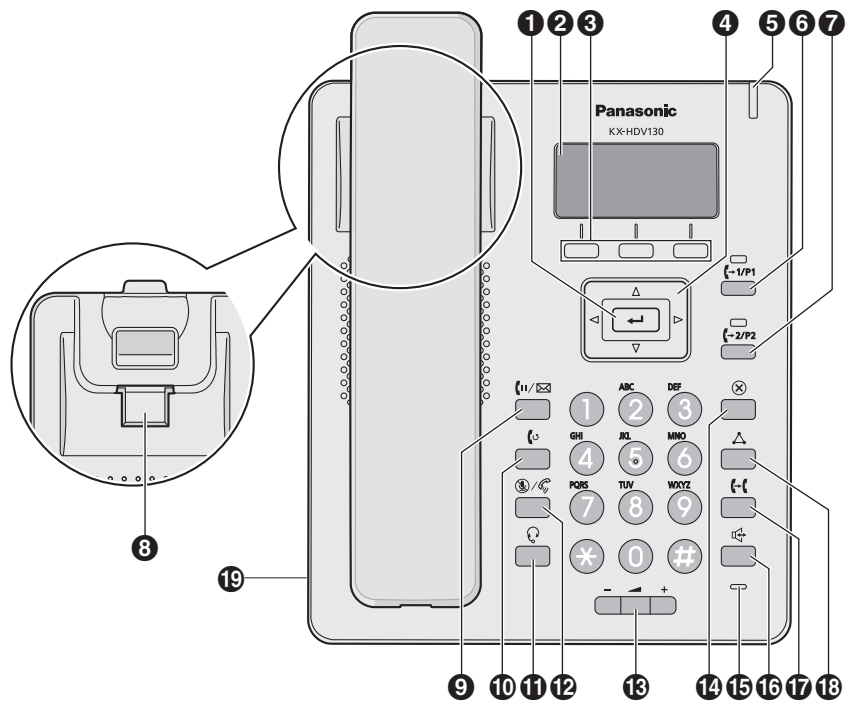

Před použitím telefonu

KX-HDV130RU

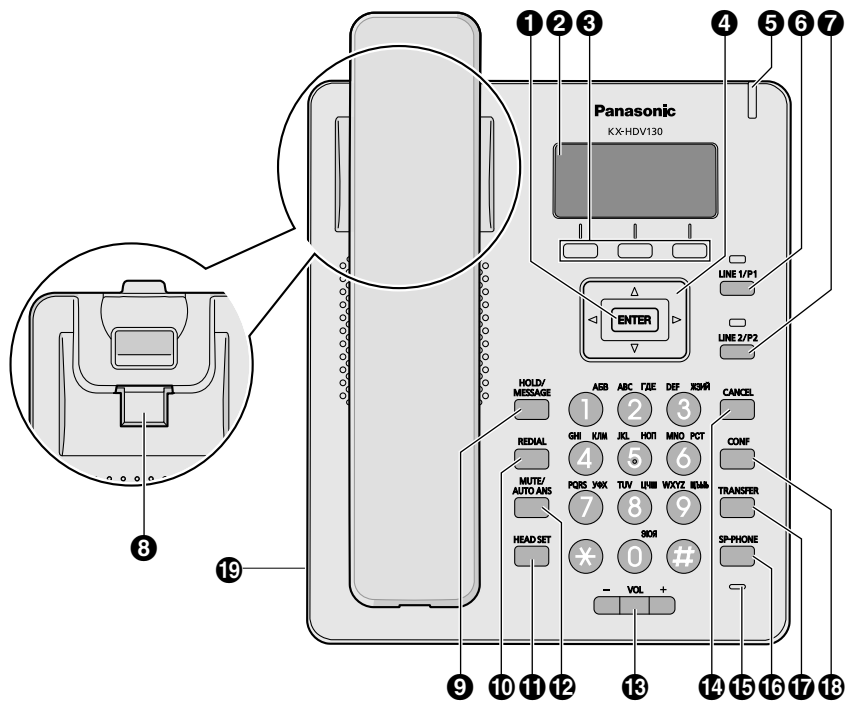

KX-HDV130X/KX-HDV130SX

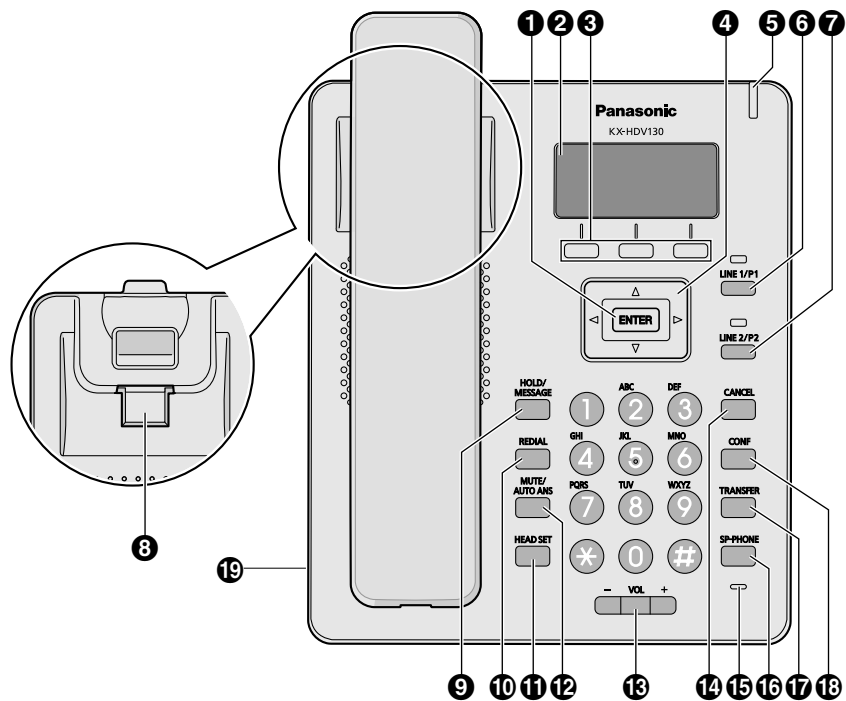

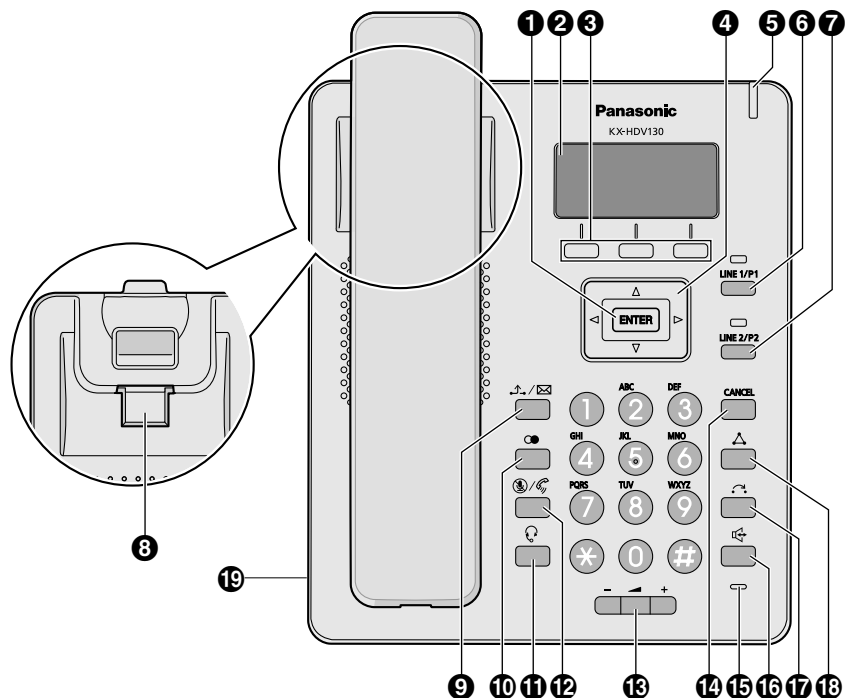

1 →/ENTER

Používá se k potvrzení vybrané položky.

2 Displej LCD (displej z tekutých krystalů)

Podrobnosti o displeji LCD naleznete v části "Displej", strana 14.

3 Tlačítka s proměnnou funkcí

Tlačítka A/B/C (zleva doprava) se používají k výběru položky zobrazené na spodním řádku displeje. Podrobnosti o tlačítkách s proměnnou funkcí naleznete v části "Tlačítka s proměnnou funkcí", strana 15.

4 Navigační tlačítko

Navigační tlačítko obsahuje čtyři směrová tlačítka. Směrová tlačítka se používají k přesunutí kurzoru při výběru položky. V pohotovostním režimu se při stisknutí tlačítek provedou následující funkce:

VLEVO (←) → Používá se k zobrazení protokolu příchozích hovorů.*1

VPRAVO (→) → Používá se k otevření telefonního seznamu.*1

*1 Pokud je aktivována funkce BroadCloud (Přítomnost), bude telefon pracovat následovně. Požádejte správce o další informace.

VLEVO: Používá se k zobrazení přítomnosti.

VPRAVO: Používá se k zobrazení oblíbených položek.

5 Indikátor vyzvánění / čekající zprávy / zmeškaného hovoru

Kontrolka bliká při přijímání hovoru nebo v případě oznámení nepřečtené zprávy či zmeškaného hovoru.

6 ←/P1/LINE/programové tlačítko 1

Používá se k provedení přiřazené funkce. Pokud je tlačítko přiřazeno jako tlačítko linky, lze použít k potvrzení stavu nebo k obsazení linky 1. Podrobnosti o změně nastavení programových tlačítek naleznete v části "Změna programových tlačítek", strana 42.

Podrobnosti o tlačítkách linek naleznete v části "Tlačítka LINE", strana 18.

7 LINE/programové tlačítko 2

Používá se k provedení přiřazené funkce. Pokud je tlačítko přiřazeno jako tlačítko linky, lze použít k potvrzení stavu nebo k obsazení linky 2. Podrobnosti o změně nastavení programových tlačítek naleznete v části "Změna programových tlačítek", strana 42.

Podrobnosti o tlačítkách linek naleznete v části "Tlačítka LINE", strana 18.

8 Háček pro sluchátko

Udrží sluchátko ve stabilní poloze, pokud je jednotka připevněna na zeď. Podrobnosti naleznete v části "Zavěšení sluchátka", strana 51.

9 HOLD/MESSAGE

Během hovoru se používá k přidržení hovoru. V pohotovostním režimu se používá k obnovení přidrženeho hovoru, pokud takový hovor probíhá, nebo k získání přístupu ke schránce hlasové pošty, není-li přidržen žádný hovor.

10 REDIAL

Používá se k opětovnému vytočení naposledy vytáčeného čísla.

11 HEADSET

Používá se k provádění operací s náhlavní soupravou.

12 MUTE/AUTO ANS

Používá se k příjmu příchozího hovoru v režimu handsfree nebo ke ztlumení mikrofonu či sluchátka během hovoru.

13 VOL

Používá se k nastavení hlasitosti vyzvánění nebo přijímače.

14 CANCEL

Používá se ke zrušení vybrané položky.

15 Mikrofon

Používá se k hovoru handsfree.

16 SP-PHONE

Používá se k provádění operací bez zvednutí sluchátka (handsfree).

17 TRANSFER

Používá se k přepojení hovoru jinému účastníkovi.

18 CONF

Používá se k navázání hovoru více účastníků.

19 Zdířka pro náhlavní soupravu

S touto jednotkou lze použít volitelné náhlavní soupravy. (Při použití náhlavních souprav nelze zaručit provádění veškerých operací.) Nejnovější informace o náhlavních soupravách, které byly testovány s touto jednotkou, naleznete na následujícím webu:

<http://panasonic.net/pcc/support/sipphone>

Displej a ikony

Displej

[Příklad]

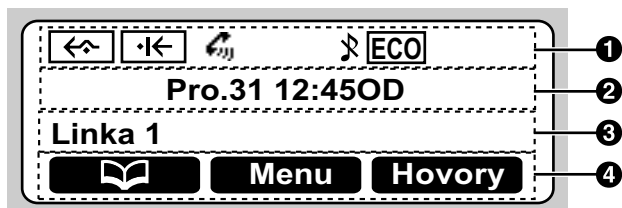

1 Ikony

Přípona		Význam
(žádná)/C	NE/RU/SX/X	
Fwd		Přesměrování hovoru
DND		Nerušit
Auto Ans.		Automatické přijetí
		Vyzvánění vypnuto
	ECO	Režim ECO
		Přepínač stránek displeje v pohotovostním režimu

2 Zobrazení data a času

3 Zobrazení zmeškaného hovoru, nové zprávy nebo jména a čísla

4 Tlačítka s proměnnou funkcí

Více informací obsahuje "Tlačítka s proměnnou funkcí", strana 15.

Poznámka:







- V pohotovostním režimu je zobrazen název linky. Ve všech ostatních režimech se název linky nezobrazuje, pokud je v telefonu nakonfigurována pouze jedna linka.
- Vzorové obrázky displeje uvedené v tomto návodu jsou pouze ukázky a skutečná obrazovka na telefonu může být barevně nebo vzhledově odlišná.

Tlačítka s proměnnou funkcí





Ikony a informace zobrazené na displeji se budou lišit v závislosti na kontextu. Požadovanou položku zobrazenou na displeji vyberete stisknutím odpovídajícího tlačítka s proměnnou funkcí.

Ikony se mohou vzhledem lišit od skutečného produktu.





Tlačítko s proměnnou funkcí A (levé tlačítko)

Přípona		Význam
(žádná)/C	NE/RU/ SX/X	
		Slouží k otevření telefonního seznamu. Stisknutím tlačítka po dobu delší než 2 sekundy uzamknete telefonní seznam.
		Slouží k návratu na předchozí obrazovku.
		Zobrazí se při uzamknutí telefonního seznamu. Stisknutím tlačítka a následným zadáním hesla (výchozí nastavení: není zaregistrováno) dočasně odemknete telefonní seznam. Stisknutím tlačítka po dobu delší než 2 sekundy a následným zadáním hesla (výchozí nastavení: není zaregistrováno) odemknete telefonní seznam. Pokud není nastaveno žádné heslo, telefonní seznam nelze uzamknout. Podrobnosti o nastavení hesla naleznete v části "Nastavení hesla", strana 21.
		Slouží k přijetí hovoru.
		Slouží k navázání hovoru mezi více účastníky (konference).

Tlačítko s proměnnou funkcí B (prostřední tlačítko)

Přípona		Význam
(žádná)/C	NE/RU/ SX/X	
		Slouží k otevření hlavní nabídky.
		Slouží k potvrzení zadání.
		Slouží k uskutečnění hovoru.
		Slouží k vypnutí vyzvánění.
		Slouží k uložení nové položky do telefonního seznamu.

Tlačítko s proměnnou funkcí C (pravé tlačítko)

Přípona		Význam
(žádná)/C	NE/RU/ SX/X	
		Slouží k otevření protokolu odchozích hovorů.
		Slouží k otevření protokolu příchozích hovorů.
		Slouží k přepojení bez prověření (naslepo).

Před použitím telefonů

ABC	Zobrazí se v režimu zadávání znaků latinky.
0 - 9	Zobrazí se v režimu zadávání číselných znaků.
+AA AA	Zobrazí se v režimu zadávání speciálních znaků (rozšířeném režimu 1).
Nevzít	Používá se k odmítnutí příchozího hovoru.
Další	Slouží k přechodu na další obrazovku.
Smazat	Slouží k vymazání číslic nebo znaků.
Hledat	Slouží k vyhledání položky v telefonním seznamu podle abecedy.
DO/OD	Používá se k výběru dopoledne nebo odpoledne při nastavování času.
Zrušit	Používá se ke zrušení nastavení.
Smazat	Používá se k odstranění nastavení.
Uložit	Používá se k uložení nastavení.
SŠŠ	Zobrazí se v režimu zadávání speciálních znaků (rozšířeném režimu 2).
Fwd/DND *1 ↶/K *1	Používá se k nastavení přesměrovávání hovorů a funkce Nerušit.
ABΓ	Zobrazí se v režimu zadávání řeckých znaků.
ABB	Zobrazí se v režimu zadávání znaků cyrilice.
Vo10 — Vo19 *1	Slouží k vytáčení čísel přiřazených tlačítkům zkrácené volby.
Vyzvat *1*2	Používá se k uskutečnění hovoru vícesměrového hlasového vyvolávání.
Park *1*2	Používá se k vyvolání zaparkovaného hovoru (parkování hovorů).
Hovory	Slouží k otevření seznamu hovorů.
Recall *1	Slouží k odpojení aktuálního hovoru a umožňuje uskutečnit další hovor bez zavěšení.
Redial *1*2 ☎ *1*2	Slouží k zobrazení posledního vytáčeného čísla.
Pauza *1*2	Slouží k vložení pauzy při vytáčení.

*1 Toto tlačítko s proměnnou funkcí lze nakonfigurovat, aby se zobrazilo jako tlačítko s proměnnou funkcí A, B nebo C.

*2 Toto tlačítko s proměnnou funkcí se zobrazí, pouze pokud je nakonfigurováno v telefonu.

Úprava tlačítek s proměnnou funkcí

Změna výchozích nastavení

[V pohotovostním režimu]n

- Menu**
- [▲]/[▼]: "Základní nastav." → **OK**
- [▲]/[▼]: "Nastav. tlačítek" → **OK**

4. [▲]/[▼]: "Úprava tlačítek" → **OK**
5. [▲]/[▼]: Vyberte požadované tlačítko s proměnnou funkcí. → **OK**
6. [▲]/[▼]: "Pohotov. režim"/"Tlač. Hovor" → **OK**
7. [▲]/[▼]: "Tlač. Reset" → **OK**

Přiřazení tlačítek funkcí
[V pohotovostním režimu]

1. **Menu**
2. [▲]/[▼]: "Základní nastav." → **OK**
3. [▲]/[▼]: "Nastav. tlačítek" → **OK**
4. [▲]/[▼]: "Úprava tlačítek" → **OK**
5. [▲]/[▼]: Vyberte požadované tlačítko s proměnnou funkcí. → **OK**
6. [▲]/[▼]: "Pohotov. režim"/"Tlač. Hovor" → **OK**
7. [▲]/[▼]: "Funkční tlačít." → **OK**
8. [▲]/[▼]: Vyberte požadovanou položku. → **OK**

Přiřazení tlačítek pro vytáčení tlačítka zkrácené volby
[V pohotovostním režimu]

1. **Menu**
2. [▲]/[▼]: "Základní nastav." → **OK**
3. [▲]/[▼]: "Nastav. tlačítek" → **OK**
4. [▲]/[▼]: "Úprava tlačítek" → **OK**
5. [▲]/[▼]: Vyberte požadované tlačítko s proměnnou funkcí. → **OK**
6. [▲]/[▼]: "Pohotov. režim"/"Tlač. Hovor" → **OK**
7. [▲]/[▼]: "Rychlá volba" → **OK**
8. [▲]/[▼]: Vyberte požadovanou položku. → **OK**

Tlačítka LINE

Pokud je linka přiřazena programovému tlačítku, má programové tlačítko funkci tlačítka linky. V takovém případě lze tlačítko linky použít k obsazení linky pro uskutečnění nebo přijetí hovoru. Stav linek udává barva indikátorů LED jednotlivých tlačítek. Podrobnosti o změně nastavení programových tlačítek naleznete v části "Změna programových tlačítek", strana 42.

Indikace stavu

Stav		Význam
Barva	Schéma svitu	
Modrá	Zapnuto	Používá se <ul style="list-style-type: none">• Účastníte se hovoru.
	Pomalé blikání	"Linka přidrž" <ul style="list-style-type: none">• Hovor je přidržen.
	Rychlé blikání	"Příchozí hovor/Návrat hovoru" <ul style="list-style-type: none">• Je přijímán hovor (včetně vyvolaného přidržného hovoru). Jméno nebo číslo volajícího• Je přijímán hovor přes sdílenou linku.
Červená	Zapnuto	Používá se <ul style="list-style-type: none">• Používá se sdílená linka nebo je hovor soukromě přidržen v jiné jednotce.
	Pomalé blikání	"Linka přidrž" <ul style="list-style-type: none">• Sdílená linka je přidržena v jiné jednotce.
Vypnuto	—	Volná <ul style="list-style-type: none">• Linka není využívána.

Hlavní nabídka

Stisknutím tlačítka **Menu** zobrazíte následující hlavní nabídku.

Call Centrum*1

Používá se ke zpřístupnění funkce Telefonní centrum.

Přítomnost*1

Používá se ke zpřístupnění funkce Přítomnost.

Přesměř/Neruš

Slouží k nastavení přesměrování hovorů nebo funkce Nerušit.

Viz část "Přesměrování hovorů a funkce Nerušit", strana 32.

Paging*1

Slouží k uskutečnění hovoru vícesměrového hlasového vyvolávání.

Viz část "Uskutečnění hovoru vícesměrového hlasového vyvolávání", strana 26.

Nový tel.sezn.

Umožňuje přidat nový záznam do místního telefonního seznamu.

Viz část "Uložení položky do místního telefonního seznamu", strana 34.

Přích.deník

Používá se k zobrazení seznamu příchozích hovorů.

Viz část "Seznamy příchozích a odchozích hovorů", strana 20.

Odchozí deník

Používá se k zobrazení seznamu odchozích hovorů.

Viz část "Seznamy příchozích a odchozích hovorů", strana 20.

Tel. seznam

Používá se ke zpřístupnění místního nebo vzdáleného telefonního seznamu.

Viz část "Použití telefonního seznamu", strana 33.

EKO režim

Slouží k nastavení funkce režimu ECO.

Viz část "Režim ECO", strana 40.

Základní nastav.

Používá se ke zpřístupnění nabídky základních nastavení.

Viz část "Změna výchozích nastavení", strana 44.

Nastav.systému

Používá se ke zpřístupnění nabídky nastavení systému.

Viz část "Změna nastavení systému", strana 45.

*1 Tato položka se zobrazí, pouze když je funkce povolena. Požádejte správce o další informace.

Nastavení hlasitosti

Nastavení hlasitosti přijímače / reproduktoru / náhlavní soupravy

1. Tlačítka hlasitosti [–]/[+]: Slouží k nastavení hlasitosti během hovoru.

Před použitím telefonů

Nastavení hlasitosti vyzvánění nebo vypnutí vyzvánění

[V pohotovostním režimu]

1. Tlačítka hlasitosti [–]/[+]: Slouží k nastavení hlasitosti vyzvánění.

Poznámka:

- Podrobnosti o nastavení schématu vyzvánění naleznete v části "Nastav. příchozí", strana 54.
-

Nastavení hlasitosti nebo vypnutí vyzvánění během vyzvánění

Chcete-li při příjmu hovoru nastavit hlasitost vyzvánění nebo vypnout vyzvánění, proveďte následující kroky:

Poznámka:

- Pokud připojíte náhlavní soupravu před příjmem příchozího hovoru, bude vyzvánění slyšet z reproduktoru náhlavní soupravy.

Nastavení hlasitosti vyzvánění

1. Tlačítka hlasitosti [–]/[+]: Slouží k nastavení hlasitosti vyzvánění.
2. **Zpět**: Konec.
*1 Nastavenou úroveň hlasitosti lze také použít pro následující hovory.

Vypnutí vyzvánění

1. 
-

Seznamy příchozích a odchozích hovorů

Zobrazení seznamu příchozích hovorů

[V pohotovostním režimu]

1. [◀]
2. [▲]/[▼]: "Přích.deník" → **OK**

Poznámka:

- Pokud se v pohotovostním režimu zobrazí na LCD displeji položka "Zmešk hovory", vyberte v kroku 2 možnost "Zmešk hovory".
-

Zobrazení seznamu odchozích hovorů

[V pohotovostním režimu]

1. **Hovory**
2. [▲]/[▼]: "Odchozí deník" → **OK**

Poznámka:

- Pokud se v pohotovostním režimu zobrazí na LCD displeji položka "Zmešk hovory", vyberte v kroku 2 možnost "Zmešk hovory".
-

Ukutečnění hovoru pomocí seznamu příchozích nebo odchozích hovorů

Viz část "Použití seznamu příchozích nebo odchozích hovorů", strana 25.

Uložení položky pomoci seznamu příchozích nebo odchozích hovorů

Viz část "Uložení položky pomoci seznamu příchozích nebo odchozích hovorů", strana 35.

Odstranění položek ze seznamu příchozích hovorů

[Je-li seznam příchozích hovorů zobrazen]

1. [▲]/[▼]: Vyberte požadovanou položku. → **Menu**
2. [▲]/[▼]: "Vymazat"^{*1} → **OK**
3. [▲]/[▼]: "Ano" → **OK**

*1 Chcete-li odstranit všechny položky, vyberte místo toho možnost "Vymazat vše".

Odstranění položek ze seznamu odchozích hovorů

[Je-li seznam odchozích hovorů zobrazen]

1. [▲]/[▼]: Vyberte požadovanou položku. → **Menu**
2. [▲]/[▼]: "Vymazat"^{*1} → **OK**
3. [▲]/[▼]: "Ano" → **OK**

*1 Chcete-li odstranit všechny položky, vyberte místo toho možnost "Vymazat vše".

Nastavení hesla

Při výchozím nastavení není heslo telefonu nastaveno. Heslo (4 číslice) je nutné zaregistrovat před použitím. Bez nastavení hesla nelze použít následující funkce:

- Zámek telefonního seznamu (viz část "Uzamknutí místního telefonního seznamu", strana 38)

Poznámka:

- K zabránění neoprávněnému přístupu k tomuto produktu:
 - Nastavte heslo, které je náhodné a nelze jej snadno uhodnout.
 - Heslo pravidelně měňte.
 - Heslo si poznamenejte, abyste je nezapomněli.
-

Nastavení

[V pohotovostním režimu]n

1. **Menu**
 2. [▲]/[▼]: "Základní nastav." → **OK**
 3. [▲]/[▼]: "Další volby" → **OK**
 4. [▲]/[▼]: "Změň heslo ručky" → **OK**
 5. Zadejte nové heslo (4 číslice [0–9]).
 6. Ověřte heslo opětovným zadáním stejného hesla jako v kroku 5.
-

Nastavení jazyka zobrazení

Můžete vybrat jazyk pro zobrazování na displeji LCD.

[V pohotovostním režimu]n

1. **Menu**
 2. [▲]/[▼]: "Základní nastav." → **OK**
 3. [▲]/[▼]: "Nastav. displeje" → **OK**
 4. [▲]/[▼]: "Volba jazyka LCD" → **OK**
-

Před použitím telefonu

5. [▲]/[▼]: Vyberte jazyk. → **OK**

- Seznam jazyků, které lze vybrat, naleznete v části "Nastav.displeje", strana 56.

Zadávání znaků

Můžete zadávat znaky a číslice pomocí tlačítek vytáčení.

Při zadávání jména nebo názvu můžete stisknutím **pravého tlačítka s proměnou funkcí** vybrat jeden z režimů znaků. Ikona funkce nad tlačítkem s proměnou funkcí představuje aktuální režim znaků.

Dostupné znaky jsou uvedeny v části "Tabulka znakových režimů", strana 53.

Chcete-li změnit režim znaků během úpravy jména v telefonním seznamu, stiskněte **pravé tlačítko s proměnou funkcí**.

Označení modelu	Přechod mezi režimy znaků
KX-HDV130, KX-HDV130C	ABC (Latinka) ↓ 0-9 (Číselný) ↓ +RĚ (Rozšířený 1)
KX-HDV130NE, KX-HDV130X, KX-HDV130SX	ABC (Latinka) ↓ 0-9 (Číselný) ↓ ABΓ (Řecký) ↓ RĚĚ (Rozšířený 1) ↓ SŠŠ (Rozšířený 2)
KX-HDV130RU	АБВ (Cyrilice) ↓ 0-9 (Číselný) ↓ ABC (Latinka) ↓ RĚĚ (Rozšířený 1) ↓ SŠŠ (Rozšířený 2)

Příklad: Chcete zadat jméno "Anne" v režimu Latinka.



2 → [▶] → **✖** → **6** → **6** → [▶] → **6** → **6** → [▶] → **3** → **3**

- Mezi velkými a malými písmeny přepnete stisknutím tlačítka **✖**.
- Chcete-li zadat znak, který se nachází na stejném tlačítku vytáčení jako předchozí znak, přesuňte kurzor stisknutím navigačního tlačítka ▶ a poté zadejte požadovaný znak.
- Pokud omylem zadáte jiný znak, stisknutím navigačního tlačítka [◀] nebo [▶] tento znak zvýrazníte a stisknutím tlačítka **Smazat** jej odstraňte, poté zadejte správný znak.
- Chcete-li smazat celý řádek, stiskněte tlačítko **Smazat** po dobu delší než 1 sekunda.
- Chcete-li přesunout kurzor, stiskněte navigační tlačítko [◀], [▶], [▲] nebo [▼].

Základní operace



Zvednutí sluchátka a zavěšení

K dispozici je několik způsobů zvednutí sluchátka a zavěšení:

- Použití kabelového sluchátka
- Použití tlačítka /[SP-PHONE], /[HEADSET], /[CANCEL]
- Použití tlačítka s proměnnou funkcí

Zvednutí sluchátka





Pokud v tomto návodu spatříte slovní spojení "zvedněte sluchátko", můžete provést libovolný z následujících kroků:

- Zvedněte kabelové sluchátko z vidlice.
- Stiskněte tlačítko /[SP-PHONE], zatímco se kabelové sluchátko nachází na vidlici. Tím se aktivuje režim handsfree.
- Při použití náhlavní soupravy stiskněte tlačítko /[HEADSET].
- Stisknutím odpovídajícího tlačítka /[LINE] vyberte linku.*1

*1 Tato funkce je dostupná, pokud je programovému tlačítku přiřazena funkce tlačítka linky.

Zavěšení

Pokud v tomto návodu spatříte slovo "zavěste", můžete provést libovolný z následujících kroků:

- Umístěte kabelové sluchátko zpět na vidlici.
- V režimu handsfree stiskněte tlačítka /[SP-PHONE] a /[CANCEL].
- Při použití náhlavní soupravy stiskněte tlačítka /[HEADSET] a /[CANCEL].
- Stiskněte tlačítko /[CANCEL].

Uskutečňování hovorů

- Pokyny pro zadávání znaků naleznete v části "Zadávání znaků", strana 22.
- Pokud chcete před voláním ověřit, zda jste vytočili číslo správně, proveďte předběžné vytáčení tak, že zadáte číslo a až poté zvednete sluchátko.
- Chcete-li vymazat celé číslo při předběžném vytáčení, stiskněte tlačítko **Smazat** po dobu delší než 1 sekunda.
- Pokud je vnější hovor přijímán z telefonního čísla uloženého v telefonním seznamu, zobrazí se číslo a jméno volajícího v protokolu hovorů.
- Vytáčení zrušíte stisknutím tlačítka **⊗**/[CANCEL].
- Chcete-li vložit 3sekundovou pauzu mezi telefonní čísla, stiskněte tlačítko **Pauza**^{*1}.

To je užitečné, pokud chcete například používat službu hlasové pošty, aniž byste poslouchali předem nahrané oznámení. Opakujte podle potřeby, chcete-li vytvořit delší pauzy.

- *1 Toto tlačítko s proměnnou funkcí se zobrazí, pouze pokud je nakonfigurováno v telefonu. Požádejte správce o další informace.

Základní volání

Volání vytáčením

1. V pohotovostním režimu zvedněte sluchátko.
2. Vytočte číslo vnějšího účastníka.
3. **Volat**
4. Zavěšením ukončete hovor.

Poznámka:

Chcete-li vytočit nové číslo bez zavěšení, postupujte podle níže uvedených pokynů.

1. **Menu**
2. **[▲]/[▼]**: "Flash/Náv.hov"
3. **OK**

Předběžné vytáčení

V pohotovostním režimu můžete začít vytáčet, zatímco je stále zavěšeno. Po vytočení čísla zahájíte hovor zvednutím sluchátka.

Snadné vytáčení

Uskutečnění hovoru pomocí seznamu opakovaného vytáčení

Poslední vytočené telefonní číslo je uloženo v seznamu opakovaného vytáčení (maximálně 32 čísel).

[V pohotovostním režimu]

1. **☎**/[REIDIAL]
2. Zvedněte sluchátko.

Vytáčení tlačítkem zkrácené volby

Každému číselnému tlačítku můžete přiřadit telefonní číslo a poté můžete požadované telefonní číslo zpřístupnit pouhým stisknutím a přidržením přiřazeného číselného tlačítka.

1. Stiskněte a přidržte tlačítko vytáčení (0–9) přiřazené jako tlačítko zkrácené volby déle než 1 sekundu.
2. Zvedněte sluchátko.

Poznámka:

- Zatímco jsou zobrazeny informace tlačítka zkrácené volby, můžete stisknutím tlačítka [▲] nebo [▼] vybrat jiné číslo tlačítka zkrácené volby.
- Pokud je pro vytáčení tlačítka zkrácené volby nastavena možnost "Automaticky", číslo přiřazené tlačítku zkrácené volby lze také vytočit stisknutím a přidržením přiřazeného tlačítka vytáčení po stanovený počet sekund. Podrobnosti naleznete v části "Výběr typu vytáčení tlačítkem zkrácené volby", strana 42.
- Podrobnosti o přiřazení tlačítek zkrácené volby naleznete v části "Přiřazení tlačítek zkrácené volby z telefonního seznamu", strana 41.

Použití horké linky

Pokud správce tuto funkci nakonfiguroval, můžete uskutečnit hovor na registrované telefonní číslo automaticky. Požádejte správce o další informace.

[V pohotovostním režimu]

1. Zvedněte sluchátko.

Použití seznamu příchozích nebo odchozích hovorů

Použití seznamu příchozích hovorů

[V pohotovostním režimu]

1. [◀]
2. [▲]/[▼]: "Přích.deník" → **OK**
3. [▲]/[▼]: Vyberte seznam příchozích hovorů.
4. Zvedněte sluchátko.
5. Zavěšením ukončete hovor.

Poznámka:

- Pokud se v pohotovostním režimu zobrazí na LCD displeji položka "Zmešk hovory", můžete v kroku 2 vybrat možnost "Zmešk hovory", a tím zvolit číslo k uskutečnění hovoru.

Použití seznamu odchozích hovorů

[V pohotovostním režimu]

1. **Hovory**
2. [▲]/[▼]: "Odchozí deník" → **OK**
3. [▲]/[▼]: Vyberte seznam odchozích hovorů.
4. Zvedněte sluchátko.
5. Zavěšením ukončete hovor.

Poznámka:

- Pokud se v pohotovostním režimu zobrazí na LCD displeji položka "Zmešk hovory", můžete v kroku 2 vybrat možnost "Zmešk hovory", a tím zvolit číslo k uskutečnění hovoru.

Použití telefonního seznamu

Použití místního telefonního seznamu

[V pohotovostním režimu]

1. 
2. [▲]/[▼]: "Tel. seznam" → **OK***1
3. Zadejte jméno nebo první znak(y) požadovaného jména. → **OK**
4. [▲]/[▼]: Vyberte požadovanou položku. → ←/[ENTER]*2
5. [▲]/[▼]: Vyberte požadované telefonní číslo.
6. Zvedněte sluchátko.
7. Zavěšením ukončete hovor.

*1 Pokud je povolen pouze místní telefonní seznam, tento krok se přeskočí.

*2 Pokud stisknete a přidržíte tlačítko [▲]/[▼], automaticky se zobrazí další nebo předchozí položky.

Poznámka:

- Pokud není místní telefonní seznam povolen, nelze tuto funkci použít. Požádejte správce o další informace.
- Podrobnosti o uskutečnění hovorů pomocí telefonního seznamu naleznete v části "Vyhledání položky v místním telefonním seznamu", strana 37.

Použití vzdáleného telefonního seznamu

[V pohotovostním režimu]

1. 
2. [▲]/[▼]: "Vzdál.tel.seznam" → **OK***1
3. Zadejte jméno nebo první znak(y) požadovaného jména. → **OK**
4. [▲]/[▼]: Vyberte požadovanou položku. → **OK***2
5. Stisknutím tlačítka [▲] nebo [▼] vyberte požadované telefonní číslo.
6. Zvedněte sluchátko.
7. Zavěšením ukončete hovor.

*1 Pokud je povolen pouze vzdálený telefonní seznam, tento krok se přeskočí.

*2 Pokud stisknete a přidržíte tlačítko [▲]/[▼], automaticky se zobrazí další nebo předchozí položky.

Poznámka:

- Pokud není vzdálený telefonní seznam povolen, nelze tuto funkci použít. Požádejte správce o další informace.
- Podrobnosti o uskutečňování hovorů pomocí vzdáleného telefonního seznamu naleznete v části "Vyhledání položky ve vzdáleném telefonním seznamu", strana 40.

Uskutečnění hovoru vícesměrového hlasového vyvolávání

Pokud uskutečníte vyvolávací hovor, bude hlas slyšet prostřednictvím hlasitého odposlechu dalších telefonů.

[V pohotovostním režimu]

1. **Menu**
2. [▲]/[▼]: "Paging"*1 → **OK**
3. [▲]/[▼]: Vyberte požadovanou skupinu kanálů. → **OK**

*1 Vyvolávání je dostupné, pouze když je funkce povolena. Požádejte správce o další informace.

Příjem hovorů

- Můžete vybrat vyzvánění pro každý typ příchozích hovorů. Viz část “Nastav. příchozí”, strana 54.
- K přijetí hovoru můžete také použít funkci automatického přijetí. Viz část “Nastav. odpovědi”, strana 54.
- Lze nastavit hlasitost vyzvánění nebo lze vyzvánění vypnout. Viz část “Nastavení hlasitosti vyzvánění nebo vypnutí vyzvánění”, strana 20.
- Pokud připojíte náhlavní soupravu před příjmem příchozího hovoru, bude vyzvánění slyšet z reproduktoru náhlavní soupravy.

ID volajícího

Pokud je přijat vnější hovor, který obsahuje informace ID volajícího (jméno a telefonní číslo volajícího), tyto informace se zaznamenají do protokolu příchozích hovorů a zobrazí na displeji LCD.

Pokud je přijat hovor z telefonního čísla, které odpovídá číslu zadanému do telefonního seznamu, zobrazí se společně s číslem jméno zaregistrované v telefonním seznamu pro toto číslo.

Pokud telefonní systém zašle informace o volajícím a pro stejné číslo jsou rovněž uloženy informace v telefonním seznamu, zobrazí se informace uložené v telefonním seznamu.

Přijímání hovorů

Přijetí příchozího hovoru

1. Zvedněte sluchátko.*1

*1 Když je sluchátko již vyvěšené, stiskněte a uvolněte přepínač vidlice.

Poznámka:

- Když je přijato volání, zatímco je přidrženo jiné volání, stisknutím a uvolněním přepínače vidlice přijmete volání.

Přijetí příchozího hovoru na určité lince

1. Stiskněte odpovídající tlačítko **[→/LINE]**.

Poznámka:

- Tato funkce je dostupná, pokud je programovému tlačítku přiřazena funkce tlačítka linky.
- Tlačítka linek s příchozími hovory budou rychle modře blikat.
- Můžete vybrat schéma vyzvánění pro každý typ příchozích hovorů. Podrobnosti naleznete v části “Nastav. příchozí”, strana 54.

Odmítnutí příchozího hovoru

1. Když vyzvání příchozí hovor, stiskněte tlačítko **Nevzít**.
2. Hovor bude odmítnut a telefon přejde zpět do pohotovostního režimu.

Poznámka:

- Je možné automaticky odmítat hovory z určitých čísel. Podrobnosti naleznete v části “Blokování příchozích hovorů od účastníka (pouze uživatelé služby ID volajícího)”, strana 43.

Režim handsfree

V režimu handsfree můžete hovořit s druhým účastníkem hovoru a slyšet jej bez použití sluchátka. Tento režim je užitečný při provádění dalších úkolů během hovoru, jako je psaní.

Příjem hovorů

Aktivace režimu handsfree

Pokud stisknete tlačítko /[SP-PHONE] v pohotovostním režimu, můžete aktivovat režim handsfree.

Během hovoru pomocí náhlavní soupravy lze režim handsfree aktivovat stisknutím tlačítka /[SP-PHONE].

Zrušení režimu handsfree

Režim handsfree můžete zrušit jedním z následujících způsobů:

- Během hovoru v režimu handsfree zvedněte sluchátko.
- Pokud hovoříte v režimu handsfree a k jednotce je připojena náhlavní souprava, můžete po stisknutí tlačítka /[HEADSET] pokračovat v hovoru pomocí náhlavní soupravy.

Během hovoru

Přepojení hovoru

Hovor můžete přepojit do jiné cílové stanice (pobočková telefonní stanice nebo vnější účastník).

Přepojení

1. Během hovoru stiskněte tlačítko /[TRANSFER].
2. Vytocíte číslo účastníka, kterému chcete hovor přepojit. → **Volat**
3. Počkejte, dokud druhý účastník neodpoví a neoznámí přepojení.
4. Zavěste.

Poznámka:

- Chcete-li se vrátit k hovoru dříve, než jej cílová stanice přepojení přijme, stiskněte tlačítko /[CANCEL].

Provedení přepojení naslepo

1. Během hovoru stiskněte tlačítko **NaSlepo**^{*1}.
2. Vytocíte číslo účastníka, kterému chcete hovor přepojit. → **Volat**

*1 Pokud není přepojování naslepo povoleno, toto tlačítko s proměnnou funkcí se nezobrazí. Požádejte správce o další informace.

Přidržení hovoru

Hovor můžete přidržet přidržením v pobočkové telefonní stanici.

Přidržení

Přidržení aktuálního hovoru

1. /[HOLD/MESSAGE]

Poznámka:

- Pokud je programovému tlačítku přiřazena funkce tlačítka linky a stisknete jiné tlačítko linky než pro aktuální hovor, hovor bude přidržen nebo odpojen v závislosti na nastaveních automatického přidržování hovorů. Podrobnosti získáte od prodejce telefonního systému nebo poskytovatele telekomunikačních služeb.

Obnovení přidrženého hovoru na vaší lince

1. /[HOLD/MESSAGE]^{*1}

*1 Když je sluchátko již vyvěšené, stiskněte a uvolněte přepínač vidlice.

Poznámka:

- Když je přijato volání, zatímco je přidrženo jiné volání, stisknutím a uvolněním přepínače vidlice přijmete volání.
- Přidržený hovor můžete obnovit také provedením níže uvedeného kroku.

1. Stiskněte odpovídající tlačítko /[LINE]. → **OK**

Přidržení v parkovací zóně systému (parkování hovoru)

Tuto funkci můžete použít jako přepojovací funkci.

Pokud je povoleno parkování hovorů, zobrazí se tlačítko s proměnnou funkcí **Park**. Číslo funkce Parkování hovoru však musí být nastaveno předem. V závislosti na telefonním systému může být nutné zadat číslo funkce Parkování hovoru pro příjem zaparkovaného hovoru. Funkce je závislá na telefonním systému. Požádejte správce o další informace.

Nastavení

1. **Park**

Obnovení (obnovení zaparkovaného hovoru)

[V pohotovostním režimu]

1. Zadejte číslo funkce obnovení zaparkovaného hovoru.
2. Zvedněte sluchátko.

Poznámka:

- V závislosti na telefonním systému může tlačítko s proměnnou funkcí **Park** blikáním upozorňovat, že je pro linku zaparkován hovor. V takovém případě můžete obnovit hovor stisknutím blikajícího tlačítka s proměnnou funkcí **Park**. K obnovení zaparkovaného hovoru pomocí tlačítka s proměnnou funkcí však musí být předem nastaveno číslo funkce obnovení zaparkovaného hovoru. Požádejte správce o další informace.

Střídavý hovor se dvěma účastníky (dělení hovoru)

Pokud hovoříte s jedním účastníkem, zatímco je přidřen hovor s druhým účastníkem, můžete tyto hovory vzájemně přepínat tam a zpět (střídavě).

Střídavé přepínání mezi účastníky s dočasným přidřením hovoru s jedním z účastníků

1. Během hovoru stiskněte tlačítko /☒/☎/☎/[HOLD/MESSAGE].
2. Vytočte klapku druhého účastníka.
3. Po hovoru s druhým účastníkem stiskněte tlačítko /☒/☎/☎/[HOLD/MESSAGE].
4. Hovořte s původním účastníkem.

Konferenční hovor tří účastníků

Během rozhovoru můžete do hovoru přidat dalšího účastníka, a navázat tak konferenční hovor.

Poznámka:

- Telefonní systém může podporovat pokročilé konferenční funkce, jako jsou konferenční hovory čtyř nebo více účastníků. V takovém případě se postupy řízení konferenčního hovoru mohou lišit od postupů vysvětlených v této části. Podrobnosti získáte od prodejce telefonního systému nebo poskytovatele telekomunikačních služeb.

Uskutečnění konferenčního hovoru

1. Během hovoru stiskněte tlačítko /[CONF].
2. Vytočte číslo účastníka, kterého chcete přidat do hovoru. → **Volat**
3. /[CONF]

Odebrání účastníka z konferenčního hovoru

Během konferenčního hovoru z něj můžete odebrat další účastníky. Tato operace je však dostupná pouze při konferenčních hovorech, které jste zahájili.

1. Během konferenčního hovoru stiskněte tlačítko /☒/☎/☎/[HOLD/MESSAGE].
2. Stisknutím tlačítka /[LINE] vyberte účastníka, kterého chcete odpojit.*1 → **OK**
3. Zavěste.
4. Zvedněte sluchátko. → /☒/☎/☎/[HOLD/MESSAGE]

*1 Tato funkce je dostupná, pokud je programovému tlačítku přiřazena funkce tlačítka linky.

Poznámka:

- Chcete-li znovu navázat konferenční hovor bez odebrání jednoho či druhého účastníka, pak po provedení kroku 2 stiskněte tlačítko /[CONF], bez ohledu na to, zda je sluchátko zavěšené nebo zvednuté.

Ukončení konferenčního hovoru

Konferenční hovor ukončíte zavěšením.

Ztlumení

Pokud se chcete soukromě poradit s dalšími osobami v místnosti, zatímco posloucháte druhého účastníka telefonického hovoru přes reproduktor nebo sluchátko, můžete deaktivovat mikrofon nebo sluchátko.

Nastavení nebo zrušení

1.  / /[MUTE/AUTO ANS]

Poznámka:

- Pokud na displeji LCD bliká ikona , ztlumení je zapnuto.
 - Pokud během ztlumení přepnete na hlasitý odposlech nebo z hlasitého odposlechu, ztlumení se zachová.
 - Pokud během ztlumení připojíte nebo odpojíte náhlavní soupravu, ztlumení se zachová.
-

Čekající hovor

Pokud během hovoru přijde druhý hovor, uslyšíte tón čekajícího hovoru. Druhý hovor můžete přijmout odpojením nebo přidružením aktuálního hovoru.

Jedná se o volitelnou službu telekomunikační společnosti. Můžete oddržet tón čekajícího hovoru a informace o volajícím účastníkovi. Podrobnosti získáte od prodejce telefonního systému nebo poskytovatele telekomunikačních služeb.

Odpojení aktuálního hovoru a následný hovor s novým účastníkem

1. Zavěste.
 2. Zvedněte sluchátko.
-

Přidružení aktuálního hovoru a následný hovor s novým účastníkem

1. **Přijmi**

Poznámka:

- Hovor můžete přijmout také stisknutím tlačítka  /  / /[HOLD/MESSAGE].
-

Hlasitý příposlech hovoru

Při hovoru dvou účastníků pomocí kabelového sluchátka můžete dalším lidem umožnit poslouchat hovor přes reproduktor, zatímco budete pokračovat v hovoru pomocí kabelového sluchátka.

Zahájení a zrušení

1. Během hovoru stiskněte tlačítko /[SP-PHONE].

Poznámka:

- Pokud je aktivní hlasitý příposlech hovoru, dojde při vrácení kabelového sluchátka do vidlice k aktivaci režimu handsfree.
-



Přesměrování hovorů a funkce Nerušit

Příchozí hovory můžete automaticky přesměrovat do jiné cílové stanice. Příchozí hovory mohou být také odmítnuty (funkce Nerušit).

Získání přístupu k nastavením přesměrování hovorů a funkce Nerušit

1. **Menu**
2. [**▲**]/[**▼**]: "Přesměr/Neruš" → **OK**
3. Pokud má jednotka více linek, vyberte stisknutím tlačítka [**▲**] nebo [**▼**] požadovanou linku. → **OK**
4. [**▲**]/[**▼**]: Vyberte typ přesměrování nebo nastavení funkce Nerušit, které chcete použít. → **OK**
Dostupná nastavení jsou:
 - Nerušit: Slouží k aktivaci funkce Nerušit (Veškeré příchozí hovory jsou automaticky odmítnuty.)
 - Přesměrovat (vše): Slouží k aktivaci přesměrování veškerých hovorů (Veškeré příchozí hovory jsou přesměrovány.)
 - Přesměrovat (obsazeno): Slouží k aktivaci přesměrování při obsazení (Příchozí hovory jsou přesměrovány pouze v případě, že je vaše pobočková telefonní stanice používána.)
 - Přesměrovat (nepřijaté): Slouží k aktivaci přesměrování nepřijatých hovorů (Příchozí hovor je přesměrován, pokud jej během určité doby nepřijmete.)
5. Po výběru přesměrování zadejte nové číslo cílové stanice pro přesměrování nebo potvrďte či změňte dříve nastavené číslo cílové stanice pro přesměrování. → **OK**

Poznámka:

- Po aktivaci přesměrování hovorů nebo funkce Nerušit se na displeji v pohotovostním režimu zobrazí ikony  / **Fwd** nebo  / **DND**.
- Nastavení přesměrování nelze použít pro sdílenou linku.

Poslech zpráv hlasové pošty

Když obdržíte hlasovou zprávu, zobrazí se text "Hlas.zpráva".
Nové zprávy můžete zkontrolovat zpřístupněním schránky.

[**V**] pohotovostním režimu]

1. Stisknete a přidržíte tlačítko  /  /  / **[HOLD/MESSAGE]**.
2. [**▲**]/[**▼**]: Vyberte linku, pro kterou je zobrazena ikona . → **OK**

Poznámka:

- Pokud je na telefonu nakonfigurována pouze jedna linka, krok 2 není nutný.

Použití telefonního seznamu

Jednotka KX-HDV130 má k dispozici 2 typy telefonního seznamu.

1. Místní telefonní seznam

Tento telefonní seznam je uložen v telefonu.

2. Vzdálený telefonní seznam

Službu vzdáleného telefonního seznamu můžete použít, pokud ji telekomunikační společnost poskytuje.

Podrobnosti získáte od prodejce telefonního systému nebo poskytovatele telekomunikačních služeb.

	Místní telefonní seznam	Vzdálený telefonní seznam
Ukládání nových položek	✓	—
Úprava uložených položek	✓	—
Odstranění uložených položek	✓	—
Vyhledávání v telefonním seznamu podle jména	✓	✓
Vyhledávání v telefonním seznamu podle kategorie	✓	—
Telefonní čísla pro každou položku	Až 5	Až 5*1
Soukromé vyzvánění	✓	—

*1 Tento počet závisí na používané službě.

Použití místního telefonního seznamu

Do telefonu můžete uložit až 500 telefonních čísel společně se jmény pro usnadnění přístupu. Můžete také nastavit jedinečná schémata vyzvánění pro různé kategorie, aby bylo možné rozpoznat příchozí hovory. Všechny položky telefonního seznamu se ukládají v abecedním pořadí. Telefonní seznam můžete z bezpečnostních důvodů uzamknout.

- Pokyny pro vyhledání položky v telefonním seznamu naleznete v části "Vyhledání položky v místním telefonním seznamu", strana 37.
- Informace o dalším telefonním seznamu, který může obsahovat více než 500 položek, naleznete v části "Použití vzdáleného telefonního seznamu", strana 40.

Poznámka:

- Doporučujeme vytvořit si zálohy dat telefonního seznamu pro případ nemožnosti obnovy dat v případě závady produktu.
- Jeden záznam (tj. jméno) může mít více telefonních čísel. Vzhledem k tomu, že kapacita telefonního seznamu je omezena počtem uložených telefonních čísel, snižší se při uložení více telefonních čísel do záznamu maximální počet záznamů.
- Navíc pokud poskytovatel telekomunikačních služeb podporuje následující data telefonních seznamů, můžete je stáhnout přes síť.
U jmen s více než 24 znaky se přebytečné znaky odstraní.
Telefonní čísla delší než 32 číslic jsou neplatná.

Soukromé vyzvánění

Záznamy v telefonním seznamu můžete uspořádat do jedné z 9 kategorií soukromého vyzvánění. Pro každou kategorii je možné nastavit odlišné schéma vyzvánění*1. Když se zobrazené ID volajícího*2 shoduje s telefonním číslem nebo jménem uloženým v telefonním seznamu, telefon bude vyzvánět podle nastavení kategorie soukromého vyzvánění.

*1 Informace o schématech vyzvánění naleznete v části "Nastav. příchozí", strana 54.

*2 Informace o ID volajícího naleznete v části "ID volajícího", strana 27.

Uložení položky do místního telefonního seznamu

Uložení nové položky

[V pohotovostním režimu]

1. **Menu**
2. [▲]/[▼]: "Nový tel.sezn." → **OK**
3. Zadejte jméno (maximálně 24 znaků). → **OK**
4. [▲]/[▼]: Vyberte typ telefonního čísla (1 až 5). → **OK**
5. Zadejte telefonní číslo (maximálně 32 číslic). → **OK**
6. Opakováním kroků 4 a 5 přidejte další typy telefonních čísel.
7. [▲]/[▼]: "Není v kategor." → **OK**
8. Vyberte kategorii. → **OK**
9. Chcete-li vybrat výchozí číslo pro záznam, stisknutím tlačítka [▲] nebo [▼] vyberte položku "Výchozí TEL. č.". → **OK**
10. [▲]/[▼]: Vyberte číslo, které chcete použít jako výchozí. → **OK**
11. **Uložit**

Poznámka:

- Pokud nechcete přiřadit kategorii, kroky 7 a 8 lze vynechat.
- Pokud nechcete přiřadit výchozí číslo, můžete kroky 9 a 10 vynechat. (Jako výchozí číslo se automaticky přiřadí první zadané číslo pro záznam.)
- Platnými znaky jsou číslice "0" až "9" a symboly "X", "†", "+", "P".
- Pokud již existuje položka se stejným jménem a číslem, nově přidané informace budou spojeny s existující položkou.
- Pokyny pro zadávání znaků naleznete v části "Zadávání znaků", strana 22.

Uložení položky pomocí vytáčení

Můžete nejdříve vytvočit číslo a poté je přidat jako záznam telefonního seznamu.

[V pohotovostním režimu]

1. Vytvočte číslo.
2. 
3. Zadejte jméno (maximálně 24 znaků). → **OK**
4. [▲]/[▼]: Vyberte typ telefonního čísla (**1** až **5**). → **OK**
5. V případě potřeby upravte telefonní číslo. → **OK**
6. Opakováním kroků 4 a 5 přidejte další typy telefonních čísel.
7. [▲]/[▼]: "Není v kategor." → **OK**
8. Vyberte kategorii. → **OK**
9. Chcete-li vybrat výchozí číslo pro záznam, stisknutím tlačítka [▲] nebo [▼] vyberte položku "Výchozí TEL. č.". → **OK**
10. [▲]/[▼]: Vyberte číslo, které chcete použít jako výchozí. → **OK**
11. **Uložit**

Poznámka:

- Pokud nechcete přiřadit kategorii, kroky 7 a 8 lze vynechat.
- Pokud nechcete přiřadit výchozí číslo, můžete kroky 9 a 10 vynechat. (Jako výchozí číslo se automaticky přiřadí první zadané číslo pro záznam.)
- Platnými znaky jsou číslice "0" až "9" a symboly "X", "†", "+", "P".
- Pokud již existuje položka se stejným jménem a číslem, nově přidané informace budou spojeny s existující položkou.
- Pokyny pro zadávání znaků naleznete v části "Zadávání znaků", strana 22.

Uložení položky pomocí seznamu příchozích nebo odchozích hovorů

Do místního telefonního seznamu můžete přidat číslo, které je uvedeno v protokolu příchozích nebo odchozích hovorů.

[V pohotovostním režimu]

1. Zobrazte seznam příchozích nebo odchozích hovorů. Podrobnosti naleznete v části strana 20.
2. [▲]/[▼]: Vyberte požadovanou položku. → **Menu**
3. [▲]/[▼]: "Ulož tel.seznam" → **OK**
4. V případě potřeby upravte jméno. → **OK**
5. [▲]/[▼]: Vyberte typ telefonního čísla (**1** až **5**). → **OK**
6. V případě potřeby upravte telefonní číslo. → **OK**
7. Opakováním kroků 5 a 6 přidejte další typy telefonních čísel.
8. [▲]/[▼]: "Není v kategor." → **OK**

Použití telefonního seznamu

9. Vyberte kategorii. → **OK**
10. Chcete-li vybrat výchozí číslo pro záznam, stisknutím tlačítka **[▲]** nebo **[▼]** vyberte položku "Výchozí TEL. č.". → **OK**
11. **[▲]/[▼]**: Vyberte číslo, které chcete použít jako výchozí. → **OK**
12. **Uložit**

Poznámka:

- Pokud nechcete přiřadit kategorii, kroky 8 a 9 lze vynechat.
- Pokud nechcete přiřadit výchozí číslo, můžete kroky 10 a 11 vynechat. (Jako výchozí číslo se automaticky přiřadí první zadané číslo pro záznam.)
- Platnými znaky jsou číslice "0" až "9" a symboly "X", "†", "+", "P".
- Pokud již existuje položka se stejným jménem a číslem, nově přidané informace budou spojeny s existující položkou.
- Pokyny pro zadávání znaků naleznete v části "Zadávání znaků", strana 22.

Úprava uložené položky v místním telefonním seznamu

Úprava uložené položky

[V pohotovostním režimu]n

1. **Uložit**
 2. **[▲]/[▼]**: "Tel. seznam" → **OK***1
 3. Zadejte jméno nebo první znak(y) požadovaného jména. → **OK**
 4. **[▲]/[▼]**: Vyberte požadované jméno, telefonní číslo, kategorii nebo výchozí telefonní číslo. → **Menu**
 5. **[▲]/[▼]**: "Editovat" → **OK**
 6. Data podle potřeby upravte. → **OK**
 7. Opakujte kroky 4 až 6 a upravte další položky, které chcete změnit.
 8. **Uložit**
- *1 V závislosti na poskytovateli služeb se v některých případech nemusí tato nabídka zobrazit. V takovém případě se krok 2 přeskočí.

Poznámka:

- Chcete-li změnit znak nebo číslici, stisknutím tlačítka **[◀]** nebo **[▶]** tento znak nebo číslici zvýrazníte a stisknutím tlačítka **Smazat** odstraní, poté zadejte nový znak nebo číslici.
- Chcete-li vymazat celý řádek, stiskněte a přidržejte tlačítko **Smazat** déle než 1 sekundu.
- Chcete-li posunout kurzor doleva nebo doprava, stiskněte tlačítko **[←]**, respektive tlačítko **[→]**.
- Podrobnosti o zadávání znaků naleznete v části "Zadávání znaků", strana 22.

Úprava názvů kategorií

Názvy kategorií v telefonním seznamu lze upravit.

[V pohotovostním režimu]n

1. **Menu**
2. **[▲]/[▼]**: "Základní nastav." → **OK**
3. **[▲]/[▼]**: "Nastav. displeje" → **OK**
4. **[▲]/[▼]**: "Jméno skupiny" → **OK**

5. [▲]/[▼]: Vyberte číslo požadované kategorie (1–9). → **OK**
6. Zadejte název kategorie (maximálně 13 znaků). → **OK**
7. Opakujte kroky 5 a 6 pro každý název kategorie, který chcete upravit.

Poznámka:

Podrobnosti o zadávání znaků naleznete v části "Zadávání znaků", strana 22.

Odstranění uložené položky z místního telefonního seznamu

Odstranění uložené položky

[V pohotovostním režimu]n

1. 
2. [▲]/[▼]: "Tel. seznam"*1 → **OK**
3. Zadejte jméno nebo první znak(y) požadovaného jména. → **OK**
4. [▲]/[▼]: Vyberte požadovanou položku.
5. **Menu**
6. [▲]/[▼]: "Vymazat" → **OK***2
7. [▲]/[▼]: "Ano" → **OK**

*1 V závislosti na poskytovateli služeb se v některých případech nemusí tato nabídka zobrazit. V takovém případě se krok 2 přeskočí.

*2 Chcete-li odstranit všechny položky, vyberte místo možnosti "Vymazat" možnost "Vymazat vše".

Vyhledání položky v místním telefonním seznamu

Položku v telefonním seznamu můžete vyhledat provedením níže uvedených kroků.

Vyhledání podle jména

Položku v telefonním seznamu můžete také vyhledat zadáním jména:

[V pohotovostním režimu]n

1. 
2. [▲]/[▼]: "Tel. seznam"*1 → **OK**
3. Zadejte jméno nebo první znak(y) požadovaného jména. → **OK**
4. [▲]/[▼]: Vyberte požadovanou položku. → ←/[ENTER]*2
5. [▲]/[▼]: Vyberte požadované telefonní číslo.
6. Chcete-li uskutečnit hovor, zvedněte sluchátko.

*1 Pokud je povolen pouze místní telefonní seznam, tento krok se přeskočí.

*2 Pokud stisknete a přidržíte tlačítko [▲]/[▼], automaticky se zobrazí další nebo předchozí položky.

Vyhledání podle kategorie

Pokud jsou položkám v telefonním seznamu přiřazeny kategorie, můžete vyhledávat podle kategorie.

[V pohotovostním režimu]n

1. 
2. [▲]/[▼]: "Tel. seznam"*1 → **OK**
3. **#**
4. [▲]/[▼]: Vyberte kategorii. → **OK**

Použití telefonního seznamu

5. Zadejte název položky v kategorii. → **OK**
 6. [▲]/[▼]: Vyberte požadovanou položku.
 7. Chcete-li uskutečnit hovor, zvedněte sluchátko.
- *1 Pokud je povolen pouze místní telefonní seznam, tento krok se přeskočí.

Vyhledání stisknutím tlačítek vytáčení

Položku v telefonním seznamu můžete také vyhledat stisknutím více tlačítek vytáčení, pokud je zobrazen telefonní seznam:

1. Stisknutím tlačítek vytáčení zadejte první znak(y) požadovaného jména podle tabulek znaků.*1 → **OK**
- *1 Podrobnosti o znacích přiřazených tlačítkům vytáčení naleznete v následující tabulce.

Přípona	NE/X/SX/C(žádná)	NE/X/SX	RU
Tlačítka	ABC (latinka)	ABГ (řecké)	АБВ (cyrilice)
[1]	†→*→1	†→*→1	А→Б→В→†→*→1
[2]	А→Б→С→2	А→Б→Г→2	Г→Д→Е→Ё→2→А→Б→С→2
[3]	Д→Е→F→3	Δ→Е→Z→3	Ж→3→И→Й→3→Д→Е→F→3
[4]	Г→H→I→4	H→Θ→I→4	К→Л→M→4→G→H→I→4
[5]	J→K→L→5	K→Λ→M→5	H→O→П→5→J→K→L→5
[6]	M→N→O→6	N→Ξ→O→6	P→C→T→6→M→N→O→6
[7]	P→Q→R→S→7	Π→P→Σ→7	У→Ф→X→7→P→Q→R→S→7
[8]	T→U→V→8	T→Y→Φ→8	Ц→Ч→Ш→8→T→U→V→8
[9]	W→X→Y→Z→9	X→Ψ→Ω→9	Щ→Ъ→Ы→Ь→9→W→X→Y→Z→9
[0]	0→mezera	0→mezera	Э→Ю→Я→Mezera

- Opakovaným stisknutím tlačítka budete cyklicky procházet znaky přiřazené danému tlačítku. Chcete-li například zadat písmeno "C" v režimu Latinka, stiskněte tlačítko [2] 3krát.
- Obrázky tlačítek v tabulce se mohou vzhledem lišit od skutečných tlačítek na telefonu.

Příklad: Chcete zadat jméno "ANNE" v režimu Latinka.

[2] → [6] → [6] → [►] → [6] → [6] → [3] → [3]

Poznámka:

- Dostupnost závisí na telefonním systému. Požádejte správce o další informace.

Uzamknutí místního telefonního seznamu

Telefonní seznam můžete uzamknout nebo odemknout, pokud je telefon v pohotovostním režimu. Pokud není nastaveno žádné heslo, telefonní seznam nelze uzamknout. Podrobnosti o nastavení hesla naleznete v části "Nastavení hesla", strana 21.

Uzamknutí a odemknutí telefonního seznamu

Uzamknutí

1. Stiskněte a přidržte tlačítko  déle než 2 sekundy. Zobrazí se symbol .*1

Odemknutí

1. Stiskněte a přidržte tlačítko  déle než 2 sekundy.
2. Zadejte heslo.*2
3. Chcete-li přejít zpět do pohotovostního režimu, stiskněte tlačítko ⊗/[CANCEL].

Dočasné odemknutí telefonního seznamu

1. 
2. Zadejte heslo.*²

*1 Protokol volání je rovněž zablokován.

*2 Zadáte-li 3krát nesprávné heslo, po dobu přibližně 30 sekund nebude možné zadat žádné heslo.

Použití vzdáleného telefonního seznamu

Kromě místního telefonního seznamu můžete využívat vzdálený telefonní seznam, pokud je k dispozici.

Poznámka:

Nastavení této funkce doporučujeme svěřit správci. Požádejte správce o další informace.

Vyhledání položky ve vzdáleném telefonním seznamu

Vyhledání podle jména

[V pohotovostním režimu]

1. 

2. [▲]/[▼]: "Vzdál.tel.seznam"^{*1}. → **OK**

3. Zadejte jméno nebo první znak(y) požadovaného jména. → **OK**

4. [▲]/[▼]: Vyberte požadovanou položku. → **OK**^{*2}

5. [▲]/[▼]: Vyberte požadované telefonní číslo.

6. Chcete-li uskutečnit hovor, zvedněte sluchátko.

*1 Pokud je povolen pouze vzdálený telefonní seznam, tento krok se přeskočí.

*2 Pokud stisknete a přidržíte tlačítko [▲]/[▼], automaticky se zobrazí další nebo předchozí položky.

Režim ECO

Povolním tohoto režimu snížíte spotřebu elektrické energie jednotky.

Poznámka:

- Když je zapnutý režim ECO, změní se nastavení "Rychlost připoj." (strana 60) takto:
 - Rychlost připoj.: "10M-plné"
 - Port počítače nelze použít
 - Po změně nastavení režimu ECO se jednotka restartuje.
 - Když je aktivní režim ECO, zobrazí se v pohotovostním režimu ikona **ECO**.
-

Nastavení režimu ECO

[V pohotovostním režimu]

1. **Menu**

2. [▲]/[▼]: "EKO režim" → **OK**

3. [▲]/[▼]: "Zapnuto"^{*1} → **OK**

*1 Režim ECO můžete vypnout výběrem možnosti "Vypnuto" (výchozí nastavení).

Přizpůsobení telefonu

Změna zobrazení na displeji LCD telefonu

Můžete změnit obsah zobrazení na displeji LCD telefonu, zatímco bude telefon v pohotovostním režimu.

1. **Menu**
2. [▲]/[▼]: "Základní nastav." → **OK**
3. [▲]/[▼]: "Nastav.displeje" → **OK**
4. [▲]/[▼]: "Pohotovost.režim" → **OK**
5. [▲]/[▼]: Vyberte požadovanou položku. → **OK**

Tlačítka zkrácené volby

Po přiřazení telefonních čísel tlačítkům vytáčení můžete uskutečnit hovor stisknutím a přidržetím tlačítka vytáčení.

- "Vytáčení tlačítkem zkrácené volby", strana 25

Přiřazení tlačítek zkrácené volby z telefonního seznamu

Telefonní číslo uložené v místním telefonním seznamu můžete přiřadit tlačítku, které bude používáno jako tlačítko zkrácené volby.

1. V pohotovostním režimu stiskněte a přidržte tlačítko vytáčení (0–9) déle než 1 sekundu.
2. **Menu**
3. [▲]/[▼]: "Zkopír. z tel.s." → **OK**
4. Zadejte požadované jméno. → **OK**
5. [▲]/[▼]: Vyberte číslo. → **OK**
6. "Uložit" → **OK**

Poznámka:

- Podrobnosti o vyhledání položky v telefonním seznamu naleznete v části "Vyhledání položky v místním telefonním seznamu", strana 37.

Úprava tlačítek zkrácené volby

1. V pohotovostním režimu stiskněte a přidržte tlačítko vytáčení (0–9) déle než 1 sekundu.
2. **Menu**
3. [▲]/[▼]: "Editovat" → **OK**
4. V případě potřeby upravte název tlačítka zkrácené volby. → **OK**
5. V případě potřeby upravte číslo tlačítka zkrácené volby. → **OK**
6. "Uložit" → **OK**

Odstranění tlačítka zkrácené volby

1. V pohotovostním režimu stiskněte a přidržte tlačítko vytáčení přiřazené jako tlačítko zkrácené volby déle než 1 sekundu.*1
2. **Menu**
3. [▲]/[▼]: "Vymazat" → **OK***2

Přizpůsobení telefonu

4. [▲]/[▼]: "Ano" → **OK**

*1 Zatímco jsou zobrazeny informace tlačítka zkrácené volby, můžete stisknutím tlačítka [▲] nebo [▼] vybrat jiné číslo tlačítka zkrácené volby.

*2 Chcete-li odstranit všechny položky, vyberte místo možnosti "Vymazat" možnost "Vymazat vše".

Výběr typu vytáčení tlačítkem zkrácené volby

Pro každé přiřazené tlačítko zkrácené volby můžete vybrat jeden ze 2 typů vytáčení tlačítkem zkrácené volby.

1. V pohotovostním režimu stiskněte a přidržte tlačítko vytáčení (0–9) déle než 1 sekundu.

2. **Menu**

3. [▲]/[▼]: "Automat. volání" → **OK**

4. "Manuální"/"Automaticky" → **OK**

- **Manuální:**

Stiskněte a přidržte tlačítko vytáčení (0–9) přiřazené jako tlačítko zkrácené volby déle než 1 sekundu a poté zvedněte sluchátko. Podrobnosti naleznete v části "Vytáčení tlačítkem zkrácené volby", strana 25.

- **Automaticky:**

Stisknutí a přidržení přiřazeného tlačítka zkrácené volby po nastavený počet sekund způsobí okamžité vytáčení čísla přiřazeného tlačítku zkrácené volby.

Poznámka:

- Pokyny pro výběr počtu sekund, po jejichž uplynutí se automaticky uskuteční hovor, naleznete v odstavci "Čas přímá volba" v části "Nastav. tlačítek", strana 54.

Změna programových tlačítek

Každému z 2 programových tlačítek lze přiřadit jednu z následujících funkcí.

- **Jeden Dotyk**

Používá se k vytvoření předtím nastaveného telefonního čísla jedním dotykem.

- **BLF**

Pole pro signalizaci obsazení. Používá se k monitorování stavu jiného telefonu pomocí indikátoru LED programového tlačítka.

Stav		Význam
Barva	Schéma svitu	
Červená	Vypnuto	K dispozici
	Zapnuto	Není k dispozici
	Rychlé blikání	Zvonění

- **Linka**

Používá se k obsazení linky nebo ověření jejího stavu.

- **ACD*¹**

Používá se k přihlášení nebo odhlášení skupiny automatické distribuce hovorů nebo ke změně stavu telefonu v pořadí: nedostupný → klidový stav → dostupný.

Stav tlačítek udává barva jejich indikátorů LED.

Stav		Význam	
Barva	Schéma svitu	Tlačítko přihlášení	Tlačítko klidového stavu
Červená	Vypnuto	Přihlášen	K dispozici
	Zapnuto	Odhlášen	Není k dispozici
	Pomalé blikání	—	Klidový stav

[V pohotovostním režimu]

1. **Menu**
2. [▲]/[▼]: "Základní nastav." → **OK**
3. [▲]/[▼]: "Nastav. tlačítek" → **OK**
4. [▲]/[▼]: "Program. Klávesa" → **OK**
5. [▲]/[▼]: Vyberte tlačítko, které chcete změnit. → **OK**
6. [▲]/[▼]: Vyberte novou položku, kterou chcete přiřadit. → **OK**

*1 Tato položka se zobrazí, pouze když je funkce povolena. Požádejte správce o další informace.

Blokování anonymních hovorů

Tato funkce umožňuje jednotce odmítat hovory, pokud je obdrží bez telefonního čísla. Výchozí nastavení je "Vypnuto".

Důležité:

- Doporučujeme svěřit nastavení správci. Požádejte správce o další informace.
- Tato funkce není dostupná pro sdílené linky.

1. **Menu**
2. [▲]/[▼]: "Základní nastav." → **OK**
3. [▲]/[▼]: "Nastavení volání" → **OK**
4. [▲]/[▼]: "Blok. anonymní" → **OK**
5. [▲]/[▼]: Vyberte požadovanou linku. → **OK**
6. [▲]/[▼]: "Zapnuto"/"Vypnuto" → **OK**

Blokování příchozích hovorů od účastníka (pouze uživatelé služby ID volajících)

Tato funkce umožňuje jednotce odmítat hovory ze stanovených telefonních čísel, které nechcete přijímat, jako jsou nevyžádané hovory.

Při příchozím hovoru nebude jednotka vyzvánět, zatímco bude probíhat identifikace volajících. Pokud se telefonní číslo shoduje se záznamem v seznamu blokových hovorů, jednotka hovor odmítne.

Ukládání nežádoucích volajících

Do seznamu blokových hovorů můžete uložit až 30 telefonních čísel s využitím seznamu volajících nebo přímým zadáním čísel.

1. **Menu**
2. [▲]/[▼]: "Základní nastav." → **OK**
3. [▲]/[▼]: "Nastavení volání" → **OK**

Přizpůsobení telefonu

4. [▲]/[▼]: "Blokování ID" → **OK**
5. [▲]/[▼]: Vyberte prázdný řádek. → **Menu**
6. [▲]/[▼]: "Editovat" → **OK**
7. Zadejte telefonní číslo (maximálně 32 číslic). → **OK**

Úprava odmítaných telefonních čísel

1. **Menu**
2. [▲]/[▼]: "Základní nastav." → **OK**
3. [▲]/[▼]: "Nastavení volání" → **OK**
4. [▲]/[▼]: "Blokování ID" → **OK**
5. [▲]/[▼]: Vyberte požadované telefonní číslo. → **Menu**
6. [▲]/[▼]: "Editovat" → **OK**
7. Zadejte telefonní číslo. → **OK**

Odstranění odmítaných telefonních čísel

1. **Menu**
2. [▲]/[▼]: "Základní nastav." → **OK**
3. [▲]/[▼]: "Nastavení volání" → **OK**
4. [▲]/[▼]: "Blokování ID" → **OK**
5. [▲]/[▼]: Vyberte požadované telefonní číslo. → **Menu**
6. [▲]/[▼]: "Vymazat číslo"^{*1} → **OK**
7. [▲]/[▼]: "Ano" → **OK**

*1 Chcete-li odstranit všechny položky, vyberte místo možnosti "Vymazat číslo" možnost "Vymaz.všechna č.".

Uskutečnění anonymního hovoru

Před uskutečněním hovoru zadejte následující údaje:

Důležité:

- Doporučujeme svěřit nastavení správci. Požádejte správce o další informace.

1. **Menu**
2. [▲]/[▼]: "Základní nastav." → **OK**
3. [▲]/[▼]: "Nastavení volání" → **OK**
4. [▲]/[▼]: "Anonymní hovor" → **OK**
5. [▲]/[▼]: Vyberte linku. → **OK**
6. [▲]/[▼]: "Zapnuto"/"Vypnuto" → **OK**

Změna výchozích nastavení

Výběr hlavní položky v pohotovostním režimu

1. **Menu**

- [▲]/[▼]: "Základní nastav." → **OK**
- [▲]/[▼]: Vyberte hlavní položku. → **OK**

Hlavní položka	Podřízená položka			Strana
Nastav. přichodí	Hlasitost vyzv.	Typ zvonění		strana 54
Nastavení hovoru	Hlasitost repro.	Hlasitost sluch.	Hlasitost sluch.	strana 54
Nastav. odpovědi	Auto. Odpov.zařízení	Zpož.odpověď		strana 54
Nastav. tlačítek	Program. Klávesa	Úprava tlačítek	Název tlačítek	strana 54
	Čas přímá volba			
Nastav.displeje	Volba jazyka LCD	Podsvícení tel	Kontrast LCD	strana 56
	Pohotovost.režim	Jméno skupiny	Formát data	
	Formát času			
Tón tl. Zap/vyp				strana 57
Nastavení volání	Blok. anonymní	Anonymní hovor	Blokování ID	strana 57
	Kdekoli*1	Vzdálená kancel.*1	Současné zvonění*1	
	Uzamknout ručku			
Další volby	Změň heslo ručky	Webové rozhraní		strana 58

*1 Tato položka se zobrazí, pouze když je funkce povolena. Požádejte správce o další informace.

Změna nastavení systému

Důležité:

- Funkce je závislá na telefonním systému. Požádejte správce o další informace.

[V pohotovostním režimu]

- Menu**
- [▲]/[▼]: "Nastav.systému" → **OK**
- [▲]/[▼]: Vyberte hlavní položku. → **OK**

Hlavní položka	Podřízená položka			Strana
Stav	Stav linky	Verze firmware	IP režim	strana 59
	Nastavení IPv4	Nastavení IPv6	MAC adresa	
	LLDP	VLAN		
Nastavení sítě	Výběr IP režimu	Nastavení IPv4	Nastavení IPv6	strana 59
	LLDP	VLAN	Rychlost připoj.	
Nastav.systému	Nastav čas/datum*1	Autentifikace	Kód pro linku	strana 60
	Nastavení Xsi*2	Nastavení UC*2		

*1 Dostupnost závisí na telefonním systému. Požádejte správce o další informace.

*2 Tato položka se zobrazí, pouze když je funkce povolena. Požádejte správce o další informace.

Programování webového uživatelského rozhraní

Tento výrobek poskytuje webové rozhraní pro konfiguraci různých nastavení a funkcí, včetně některých, které nelze programovat přímo. Následující seznam obsahuje některé užitečné funkce, které lze programovat přes webové uživatelské rozhraní.

Požádejte správce o další informace.

- Nastavení jazyka (telefon IP / web)
- Uživatelské heslo (pro přístup k webovému uživatelskému rozhraní)
- Výchozí linka pro odchozí hovory
- Telefonní čísla pro odmítání hovorů
- Funkce pro hovory
 - Povolit anonymní hovor
 - Povolit blokování anonymního hovoru
 - Povolit funkci Nerušit
 - Povolit vždy přeměrovat hovor
 - Číslo pro přeměrování (vždy)
 - Povolit přeměrování hovoru při obsazení
 - Číslo pro přeměrování (při obsazení)
 - Povolit přeměrování nepřijatého hovoru
 - Číslo pro přeměrování (při nepřijetí)
 - Počet vyzvánění (pro nepřijetí)
- Číslo horké linky
- Programové tlačítko
- Import a export telefonního seznamu

Poznámka:

- Při každém zpřístupnění webového uživatelského rozhraní musíte aktivovat webové programování (vložený web). Viz část "Další volby", strana 58.

Instalace a nastavení

Poznámka:

- Společnost Panasonic nepřevzme žádnou odpovědnost za zranění nebo poškození majetku v důsledku selhání, k nimž dojde následkem nesprávné instalace nebo použití, které je v rozporu s touto dokumentací.

Výstraha:

- Nepřetěžujte síťové zásuvky a prodlužovací kabely, abyste omezili nebezpečí vzniku požáru nebo úrazu elektrickým proudem.
- Zástrčku síťového adaptéru nebo napájecího kabelu zcela zasuňte do síťové zásuvky. V opačném případě může dojít k úrazu elektrickým proudem nebo nadměrnému nahromadění tepla s následkem požáru.
- Pravidelně odstraňujte veškerý prach atd. ze zástrčky síťového adaptéru nebo napájecího kabelu. Zástrčku vytáhněte ze síťové zásuvky a poté otřete suchou tkaninou. Nahromaděný prach může způsobit narušení izolace v důsledku vlhkosti atd. a následně požár.

Přípevnění stojánu

Přípevněte stojánek ke stolnímu telefonu.

1. Zasuňte stojánek do otvorů na jednotce.
2. Jemně otáčejte stojánek v označeném směru, dokud se neupevní.

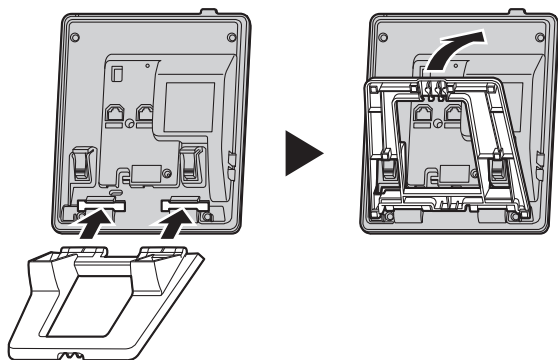

Úprava polohy stojánu

Stlače oběma rukama značky PUSH v označeném směru a naklánějte a posouvajte stojánek, dokud se pevně nezajistí v požadované poloze.

Instalace a nastavení

- Horní poloha → dolní poloha

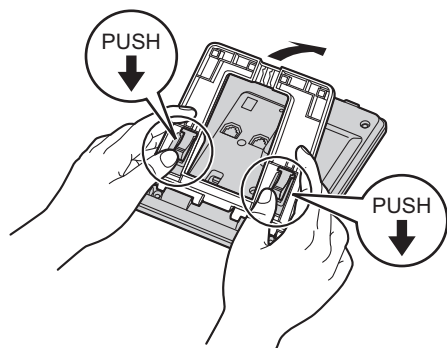

- Dolní poloha → horní poloha

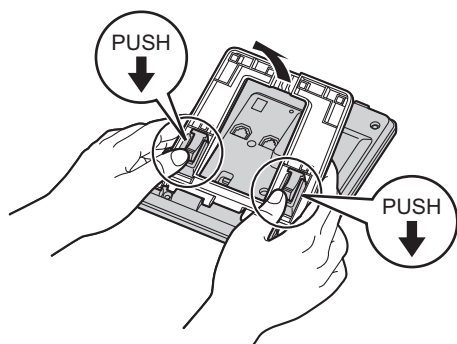

Demontáž stojánek

Stlačte oběma rukama značky PUSH a současně naklánějte stojánek v označeném směru.

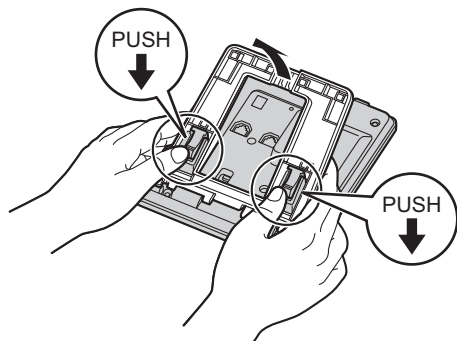

Připojení

Připojte k jednotce kabel Ethernet, kabel sluchátka a síťový adaptér (volitelný).

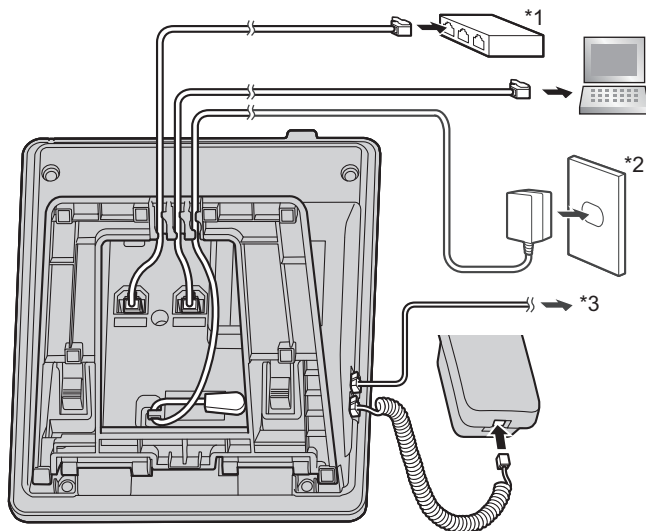

*1 Rozbočovač podporující napájení přes síť Ethernet

*2 Volitelný síťový adaptér

*3 Volitelná náhlavní souprava

Nejnovější informace o náhlavních soupravách, které byly testovány s touto jednotkou, naleznete na následujícím webu:

<http://panasonic.net/pcc/support/sipphone>

- Počáteční nastavení adresy IP je "DHCP–Automaticky". Informace o síťovém prostředí získáte od svého správce. Podrobnosti naleznete v části "Nastavení sítě", strana 59.

Výběr kabelů Ethernet (nejsou součástí dodávky)

- Použijte pružné kabely bez krytů koncovek. Nepoužívejte kabely s tvrdým povrchem, které se mohou při ohýbání zlomit. Abyste kabely nepoškodili, použijte kabely, které nebudou vyčnívat z dolní části základny.

Instalace a nastavení

Připojte kabely podle následujícího obrázku.

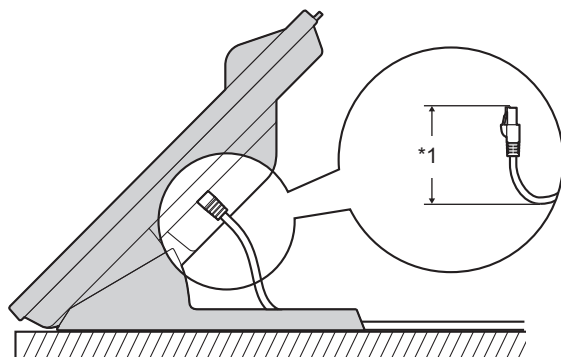

*1 60 mm (2 3/8") nebo méně

- Použijte rovný kabel Ethernet CAT 5e (nebo vyšší) (není součástí dodávky) s průměrem 6,5 mm (1/4") nebo menším.

Připojení k přepínači

- Máte-li k dispozici bod PoE, nepotřebujete napájecí adaptér.
- Tato jednotka vyhovuje standardu napájení přes síť Ethernet PoE třídy 1.

Připojení k počítači

- Port počítače nepodporuje připojení zařízení pomocí PoE.

Připojení kabelů a napájecího adaptéru

- Protáhněte kabel Ethernet a šňůru napájecího adaptéru pod stojanem.

Montáž na zeď

Poznámka:

- Ujistěte se, zda jsou zeď a způsob upevnění dostatečně odolné, aby unesly hmotnost jednotky.
1. Zasuňte jazyčky adaptéru pro montáž na zeď do označených otvorů v základně a poté posouvejte adaptér pro montáž na zeď ve směru šípky, dokud nezaskočí na místo.

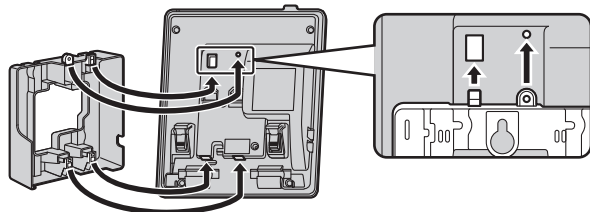

2. Upevněte adaptér pro montáž na zeď k základně pomocí malého šroubu.
(Doporučený uťahovací moment: 0,4 N·m [4,08 kgf·cm / 3,54 lbf·"] až 0,6 N·m [6,12 kgf·cm / 5,31 lbf·"])
3. Připojte síťový adaptér a kabel sluchátka.

4. Zašroubujte velké šrouby do zdi ve vzdálenosti 83 mm (3 1/4") nebo 100 mm (3 15/16") od sebe a připevněte jednotku na zeď.

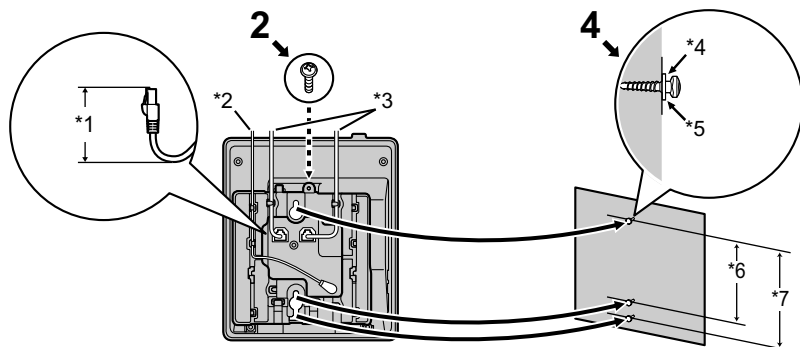

*1 40 mm (1 37/64") nebo méně

*2 Síťový adaptér

*3 Kabely Ethernet

*4 Podložka

*5 Zašroubujte šroub do tohoto bodu.

*6 83 mm (3 1/4")

*7 100 mm (3 15/16")

- Na konci tohoto návodu naleznete šablonu pro montáž na zeď.
- Při zasouvání šroubů se vyhněte trubkám, elektrickým kabelům atd., které se mohou vyskytovat nebo být skryty ve zdi.
- Hlavičky šroubů nesmí být zapuštěné do jedné roviny se zdi.
- Určité typy zdi mohou vyžadovat, aby v nich byly před zasunutím šroubů ukotveny hmoždinky.

Zavěšení sluchátka

Zavěšení sluchátka během hovoru

1. Zavěste sluchátko za horní okraj jednotky.

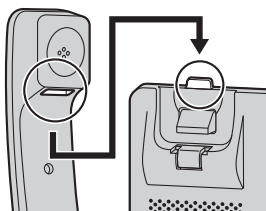

Zajištění háčku pro sluchátko u jednotky připevněné na zdi

1. Vyjměte háček pro sluchátko z otvoru.
2. Otočte jej horní stranou dolů.
3. Zasuňte háček pro sluchátko zpět do otvoru tak, aby se zajistil.

Instalace a nastavení

4. Sluchátko je po umístění do vidlice bezpečně zavěšeno.

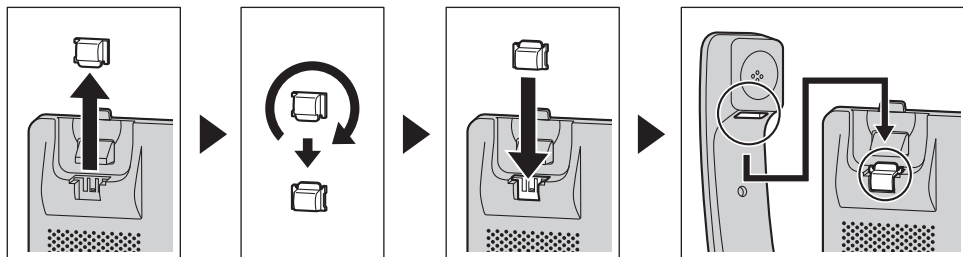

Aktualizace softwaru

Prodejce telefonního systému může čas od času nabízet nové funkce a vylepšenou verzi softwaru. Požádejte správce o další informace.

Dodatek

Tabulka znakových režimů

KX-HDV130 (Přípona: NE/X/SX)

Tlačítko a	ABC (Latinka)	0-9 (Číselný)	ABГ (Řecký)	AÄÄ (Rozšířený 1)	SŠŠ (Rozšířený 2)
[1]	Mezera ¶ & ' () * , - . / 1	1	Mezera ¶ & ' () * , - . / 1		
[2]	ABC 2	2	ABГ 2	AÄÄ ÄÄÄ ÄÄÄ Æ B C Ç 2	A ÄÄÄ ÄÄÄ B C C Č 2
	abc 2		α β γ 2	a à á â ã ä å æ b c ç 2	a á ä å a b c c č 2
[3]	DEF 3	3	Δ EZ 3	DÐE ÈÉÊ Ë Ì Í Î Ï 3	D ÐE ÈÉÊ Ë Ì Í 3
	def 3		δ ε ζ 3	d ð e è é ê ë ì í î ï 3	d ð e é ê ë ì í 3
[4]	GHI 4	4	Η Θ Ι 4	G Ğ H I İ ï İ İ İ İ İ 4	G H I İ 4
	ghi 4		η θ ι 4	g ğ h i i i i i i i i 4	g h i í 4
[5]	JKL 5	5	Κ Λ Μ 5	J K L 5	J K L Ł Ł Ł Ł 5
	jkl 5		κ λ μ 5	j k l 5	j k l ł ł ł ł 5
[6]	MNO 6	6	Ν Ξ Ο 6	M N Ń O Ő Ó Ő Ő Ő ø œ 6	M N Ń Ń O Ó Ő Ő 6
	mno 6		ν ξ ο 6	m n ñ o ó ô õ ö ø œ 6	m n ñ ñ o ó ô ö 6
[7]	PQRS 7	7	Π Ρ Σ 7	P Q R S Ş ß 7	P Q R Ř Ŕ S Š Š 7
	pqrs 7		π ρ σ 7	p q r s ş ß 7	p q r ř ŕ s š š 7
[8]	TUV 8	8	Τ Υ Φ 8	T U Û Ü Ů Ů Ů V 8	T Ţ Ť U Ú Ů Ů Ů V 8
	tuv 8		τ υ φ 8	t u ù ú ů ů ů v 8	t ť ŧ u ú ů ů ů v 8
[9]	WXYZ 9	9	Χ Ψ Ω Ξ 9	W Ŵ X Y Ŷ Z 9	W X Y Ŷ Ŷ Z Ź Ź Ź 9
	wxyz 9		χ ψ ω ξ 9	w ŵ x y ŷ z 9	w x y ŷ ŷ z ź ź ź 9
[0]	Mezera ! ? " : ; + = < > 0	0	Mezera ! ? " : ; + = < > 0		
[#]	\$ % & @ € £	#	\$ % & @ € £		

- Stisknutím tlačítka [X] před zadáním znaku nebo po zadání znaku přepnete mezi velkými a malými písmeny.
- Opakovaným stisknutím tlačítka budete cyklicky procházet znaky přiřazené danému tlačítku. Chcete-li například zadat písmeno "C" v režimu Latinka, stiskněte tlačítko [2] 3krát.
- Znaky zadané pomocí tlačítka [#] (například "\$") nelze zadat při vyhledávání v telefonním seznamu. Viz část "Vyhledání položky v místním telefonním seznamu", strana 37.
- Obrázky tlačítek v tabulce se mohou vzhledem lišit od skutečných tlačítek na telefonu.

Uspořádání nabídek základních nastavení**Nastav. příchozí**

Podřízená položka	Popis	Nastavení	Výchozí
Hlasitost vyzv.	Slouží k nastavení hlasitosti vyzvánění.	<input type="checkbox"/> Úroveň 1–8 <input type="checkbox"/> Vypnuto	Úroveň 5
Typ zvonění ● Linka 1–2 ● Zvonění soukr. (Kategorie 1–9)	Vyzváněcí tón Slouží k výběru vyzváněcího tónu pro každý typ hovoru.*1	<input type="checkbox"/> Zvonění 1–19, 25–32	Zvonění 1

*1 Přednastavené melodie v tomto produktu jsou používány se svolením © 2010 Copyrights Vision Inc.

Nastavení hovoru

Podřízená položka	Popis	Nastavení	Výchozí
Hlasitost repro.	Slouží k nastavení hlasitosti reproduktoru.	Úroveň 1–8	Úroveň 5
Hlasitost sluch.	Slouží k nastavení hlasitosti sluchátka.	Úroveň 1–8	Úroveň 5
Hlasitost sluch.	Slouží k nastavení hlasitosti reproduktoru náhlavní soupravy.	Úroveň 1–8	Úroveň 5

Nastav. odpovědi

Podřízená položka	Popis	Nastavení	Výchozí
Auto. Odpov.zařízení	Slouží k výběru typů zařízení, z nichž lze přijímat hovory pomocí funkce Automatické přijetí.	<input type="checkbox"/> Hlasitý telef <input type="checkbox"/> Náhl.souprava	Hlasitý telef
Zpož.odpověď	Slouží k nastavení počtu sekund před automatickým přijetím hovoru, je-li zapnuta funkce Automatické přijetí.	0s–20s	6s

Nastav. tlačítek

Podřízená položka	Popis	Nastavení	Výchozí
Program. Klávesa ● Program. Klávesa 1–2	Slouží k přiřazení funkce jednotlivým programovým tlačítkům.	<input type="checkbox"/> Jeden Dotyk <input type="checkbox"/> BLF <input type="checkbox"/> Linka <input type="checkbox"/> ACD*1 <input type="checkbox"/> Přihlásit <input type="checkbox"/> Čas na zotavení	Neuloženo

Podřízená položka	Popis	Nastavení	Výchozí
Úprava tlačítek <ul style="list-style-type: none"> ● Tlačítko A ● Tlačítko B ● Tlačítko C 	Umožňuje upravit tlačítka s proměnnou funkcí v následujících situacích. <ul style="list-style-type: none"> ● Pohotov. režim ● Tlač. Hovor 	<input type="checkbox"/> Tlač. Reset <input type="checkbox"/> Funkční tlačít. <input type="checkbox"/> Přesměr./Nerus ^{*2} <input type="checkbox"/> Flash/Náv.hov ^{*3} <input type="checkbox"/> Přích.deník <input type="checkbox"/> Odchozí deník <input type="checkbox"/> Tel. seznam <input type="checkbox"/> Parkovat ^{*1*3} <input type="checkbox"/> Pauza ^{*1} <input type="checkbox"/> Paging ^{*1*2} <input type="checkbox"/> Rychlá volba ^{*2}	Neuloženo
Název tlačítek <ul style="list-style-type: none"> ● Tlačítko A ● Tlačítko B ● Tlačítko C 	Umožňuje upravit názvy tlačítek s proměnnou funkcí v následujících situacích. <ul style="list-style-type: none"> ● Pohotov. režim ● Tlač. Hovor 	Maximálně 5 znaků	Neuloženo
Čas přímá volba	Slouží k výběru počtu sekund před automatickým uskutečněním hovoru, pokud je stisknuto a přidrženo tlačítko zkrácené volby přiřazené možnosti "Automaticky".	1s–20s	2s

*1 Zobrazí se pouze v případě, že je nakonfigurováno v telefonu.

*2 Zobrazí se pouze po výběru možnosti "Pohotov. režim".

*3 Zobrazí se pouze po výběru možnosti "Tlač. Hovor".

Nastav.displeje

Podřízená položka	Popis	Nastavení	Výchozí
Volba jazyka LCD	Slouží k výběru jazyka zobrazení. Ze serveru nebo webu lze podle potřeby stáhnout až 10 jazyků. Požádejte správce o další informace.	Přípona: NE/X/SX <input type="checkbox"/> Automaticky <input type="checkbox"/> English <input type="checkbox"/> Deutsch <input type="checkbox"/> Español <input type="checkbox"/> FRANÇAIS <input type="checkbox"/> Italiano <input type="checkbox"/> Svenska <input type="checkbox"/> Nederlands <input type="checkbox"/> Português <input type="checkbox"/> Čeština	Automaticky
		Přípona: (žádná)/C <input type="checkbox"/> Automaticky <input type="checkbox"/> English <input type="checkbox"/> Español <input type="checkbox"/> FRANÇAIS	Automaticky
		Přípona: RU <input type="checkbox"/> Automaticky <input type="checkbox"/> English <input type="checkbox"/> РУССКИЙ <input type="checkbox"/> Українська	Automaticky
Podsvícení tel	Slouží k zapnutí nebo vypnutí podsvícení displeje LCD. Pokud je vybrána možnost "Automaticky" nebo "Zapnuto", nastavte jas podsvícení v rozsahu od úrovně 1 do úrovně 3.	<input type="checkbox"/> Automaticky <input type="checkbox"/> Zapnuto <input type="checkbox"/> Vypnuto	Automaticky
Kontrast LCD	Slouží k nastavení kontrastu podsvícení displeje LCD.	Úroveň 1–6	Úroveň 3
Pohotovost.režim	Umožňuje vybrat, co se zobrazí na displeji v pohotovostním režimu.	<input type="checkbox"/> Telefonní číslo <input type="checkbox"/> Číslo/jméno tel. <input type="checkbox"/> Vypnuto	Telefonní číslo
Jméno skupiny	Umožňuje upravit názvy kategorií.	Maximálně 13 znaků na kategorii (1–9)	Neuloženo
Formát data	Slouží k výběru formátu pro datum zobrazené na displeji v pohotovostním režimu.	<input type="checkbox"/> DD-MM-RRRR <input type="checkbox"/> MM-DD-RRRR	Přípona: NE/X/SX/RU DD-MM-RRRR
			Přípona: (žádná)/C MM-DD-RRRR

Podřízená položka	Popis	Nastavení	Výchozí
Formát času	Slouží k výběru formátu pro čas zobrazený na displeji v pohotovostním režimu.	<input type="checkbox"/> 12hodinový <input type="checkbox"/> 24hodinový	Přípona: NE/X/ SX/RU 24hodinový Přípona: (žádná)/ C 12hodinový

Tón tl. Zap/vyp

Podřízená položka	Popis	Nastavení	Výchozí
Tón tl. Zap/vyp	Slouží k zapnutí nebo vypnutí tónů tlačítek.	<input type="checkbox"/> Zapnuto <input type="checkbox"/> Vypnuto	Zapnuto

Nastavení volání

Podřízená položka	Popis	Nastavení	Výchozí
Blok. anonymní	Umožňuje zadat, zda budou nebo nebudou blokovány příchozí anonymní hovory.	Linka 1–2 <input type="checkbox"/> Zapnuto <input type="checkbox"/> Vypnuto	Vypnuto
Anonymní hovor	Umožňuje zadat, zda budou nebo nebudou uskutečňovány odchozí anonymní hovory.	Linka 1–2 <input type="checkbox"/> Zapnuto <input type="checkbox"/> Vypnuto	Vypnuto
Blokování ID	Umožňuje upravit nebo odstranit telefonní čísla pro odmítání příchozích hovorů.	Linka 1–2 –Editovat –Vymazat číslo –Vymaz.všechna č.	Neuloženo
Kdekoli* ¹	Umožňuje zadat nebo upravit nastavení Kdekoli pro službu Xsi.	–Kdekoli* ² <input type="checkbox"/> Zapnuto <input type="checkbox"/> Vypnuto –Jméno –Telefonní číslo* ³	—
Vzdálená kancel.* ¹	Umožňuje zadat nastavení Vzdálená kancelář pro službu Xsi.	–Vzdálená kancel. <input type="checkbox"/> Zapnuto <input type="checkbox"/> Vypnuto –Telefonní číslo* ³	—
Současné zvonění* ¹	Umožňuje zadat nastavení Současné vyzvánění pro službu Xsi.	–Současné zvonění <input type="checkbox"/> Zapnuto <input type="checkbox"/> Vypnuto –Telefonní číslo* ³	—
Uzamknout ručku	Umožňuje vybrat, zda chcete uzamknout nabídku Nastavení hovorů.	<input type="checkbox"/> Zapnuto* ⁴ <input type="checkbox"/> Vypnuto	Vypnuto

*1 Tuto položku lze vybrat, pokud je k dispozici služba Xsi. Požádejte správce o další informace.

*2 Zobrazí se pouze při úpravě.

*3 U telefonního čísla s více než 32 číslicemi se přebytečné číslice nezobrazí.

*4 Je vyžadováno heslo (4 číslice).

Další volby

Podřízená položka	Popis	Nastavení	Výchozí
Změň heslo ručky* ¹ * ²	Umožňuje změnit heslo telefonu (4 číslice) používané k odemknutí telefonního seznamu.	Zadejte staré heslo.* ³ * ⁴ ↓ Zadejte nové heslo. ↓ Ověřte nové heslo.	Není zaregistrováno
Webové rozhraní	Umožňuje vybrat, zda budou nebo nebudou dostupné webové funkce a funkce protokolování.	<input type="checkbox"/> Zapnuto <input type="checkbox"/> Vypnuto	Vypnuto

*1 K zabránění neoprávněnému přístupu k tomuto produktu:

- Nastavte heslo, které je náhodné a nelze jej snadno uhodnout.
- Heslo pravidelně měňte.

*2 Heslo si poznamenejte, abyste je nezapomněli.

*3 Pokud nebylo heslo dosud nastaveno, můžete první krok přeskočit.

*4 Podrobnosti o nastavení hesla naleznete v části "Nastavení hesla", strana 21.

Uspořádání nabídek nastavení systému

Stav

Podřízená položka	Popis	Nastavení	Výchozí
Stav linky	Slouží k zobrazení stavu linky.	Registrován OK/Registrace/ (Neplatné)	—
Verze firmware	Slouží k zobrazení verze firmwaru telefonu.	—	—
IP režim	Slouží k zobrazení režimu sítě IP.	IPv4/IPv6/IPv4&IPv6	—
Nastavení IPv4	Slouží k zobrazení informací o nastaveních protokolu IPv4.	–IP adresa* ¹ –Maska podsítě* ¹ –Výchozí brána* ¹ –DNS* ¹	—
Nastavení IPv6	Slouží k zobrazení informací o nastaveních protokolu IPv6.	–IP adresa* ² –Předčísí* ² –Výchozí brána* ² –DNS* ²	—
MAC adresa	Slouží k zobrazení adresy MAC telefonu.	—	—
LLDP	Slouží k zobrazení stavu protokolu LLDP.	Zapnuto/Vypnuto	—
VLAN	Slouží k zobrazení ID sítě VLAN a priority.	—	—

*1 Pokud není tato položka nastavena, zobrazí se "0.0.0.0". Pokud není telefon připojen k síti, zobrazí se "...".

*2 Pokud není tato položka nastavena, zobrazí se "0::0". Pokud není telefon připojen k síti, zobrazí se "::".

Nastavení sítě

Podřízená položka	Popis	Nastavení	Výchozí
Výběr IP režimu	Umožňuje změnit síťová nastavení telefonu. Aktuální nastavení se zobrazí zvýrazněná.	–IPv4 –IPv6 –IPv4&IPv6	IPv4
Nastavení IPv4	Umožňuje zadat nastavení protokolu IPv4.	<input type="checkbox"/> DHCP <input type="checkbox"/> Automaticky <input type="checkbox"/> Manuální –DNS 1 –DNS 2 <input type="checkbox"/> Statická –IP adresa –Maska podsítě –Výchozí brána –DNS 1 –DNS 2	DHCP– Automaticky

Dodatek

Podřízená položka	Popis	Nastavení	Výchozí
Nastavení IPv6	Umožňuje zadat nastavení protokolu IPv6.	<input type="checkbox"/> DHCP <input type="checkbox"/> Automaticky <input type="checkbox"/> Manuální –DNS 1 –DNS 2 <input type="checkbox"/> RA –DNS 1 –DNS 2 <input type="checkbox"/> Statická –IP adresa –Předčísli –Výchozí brána –DNS 1 –DNS 2	DHCP– Automaticky
LLDP	Umožňuje zadat nastavení protokolu LLDP.	<input type="checkbox"/> PC port –VLAN ID –Priorita <input type="checkbox"/> Zapnuto <input type="checkbox"/> Vypnuto	VLAN ID: 0 Priorita: 0 Zapnuto
VLAN	Umožňuje zadat nastavení sítě VLAN.	<input type="checkbox"/> Povolit VLAN <input type="checkbox"/> Ano <input type="checkbox"/> Ne <input type="checkbox"/> IP telefon –VLAN ID –Priorita <input type="checkbox"/> PC –VLAN ID –Priorita	Povolit VLAN: Ne IP telefon: VLAN ID: 2 Priorita: 7 PC: VLAN ID: 1 Priorita: 0
Rychlost připoj.	Umožňuje zadat nastavení režimu Ethernet PHY.	<input type="checkbox"/> IP telefon <input type="checkbox"/> Automaticky <input type="checkbox"/> 100M-plné <input type="checkbox"/> 100M poloviční <input type="checkbox"/> 10M-plné <input type="checkbox"/> 100M-poloviční <input type="checkbox"/> PC <input type="checkbox"/> Automaticky <input type="checkbox"/> 100M-plné <input type="checkbox"/> 100M poloviční <input type="checkbox"/> 10M-plné <input type="checkbox"/> 100M-poloviční	Automaticky

Nastav.systému

Podřízená položka	Popis	Nastavení	Výchozí
Nastav čas/datum*1	Umožňuje zadat čas a datum telefonu.	—	—
Autentifikace	Umožňuje zadat ID a heslo pro ověřování HTTP.	–ID*2 –Heslo*2	Neuloženo

Podřízená položka	Popis	Nastavení	Výchozí
Kód pro linku* ³	Umožňuje zadat přístupový kód pro přístup k serveru přesměrování.	Maximálně 16 znaků	Neuloženo
Nastavení Xsi* ⁴	Umožňuje zadat ID a heslo pro službu Xsi.	Linka 1–2 –ID* ² –Heslo* ²	Neuloženo
Nastavení UC* ⁴	Umožňuje zadat ID a heslo pro službu Broadsoft UC (IM&P).	–ID* ² –Heslo* ²	Neuloženo

*1 Dostupnost závisí na telefonním systému. Požádejte správce o další informace.

*2 Maximálně 128 znaků

*3 Tato položka je zobrazena pouze během počátečního nastavení.

*4 Tato položka se zobrazí, pouze když je funkce povolena. Požádejte správce o další informace.

Technické údaje

Položka	Technické údaje
Napájení	Síťový adaptér / napájení přes síť Ethernet (IEEE 802.3af)
Spotřeba energie	Napájení přes síť Ethernet Pohotovostní režim: přibližně 2,2 W (vypnutý režim ECO), přibližně 1,9 W (zapnutý režim ECO) Hovor: přibližně 2,3 W (vypnutý režim ECO), přibližně 2,0 W (zapnutý režim ECO) Síťový adaptér Pohotovostní režim: přibližně 2,0 W (vypnutý režim ECO), přibližně 1,3 W (zapnutý režim ECO) Hovor: přibližně 2,1 W (vypnutý režim ECO), přibližně 1,4 W (zapnutý režim ECO)
Maximální spotřeba energie	Přibližně 2,8 W
Provozní prostředí	0 °C (32 °F) až 40 °C (104 °F)
Port sítě Ethernet	LAN: 1 (RJ45), PC: 1 (RJ45)
Rozhraní sítě Ethernet	10Base-T/100Base-TX (Automaticky / 100 MB plně duplexní / 100 MB poloduplexní / 10 MB plně duplexní / 10 MB poloduplexní) Automaticky MDI / MDIX
Širokopásmový kodek	G.722
Úzkopásmový kodek	G.711a-law / G.711μ-law / G.729a
Maximální počet linek	2
Displej LCD	Monochromatický grafický
Velikost displeje LCD	132 × 64 pixelů, 4 řádky
Podsvícení displeje LCD	3 úrovně (vždy zapnuto / automaticky / vždy vypnuto)
Metoda připojení VoIP	SIP
Reproduktor	1
Mikrofon	1
Zdíčka pro náhlavní soupravu	1 (RJ9)
Rozměry (šířka × hloubka × výška; s připojeným stojanem)	"Vysoká" poloha: 167 mm × 165 mm × 148 mm (6,57" × 6,50" × 5,83") "Nízká" poloha: 167 mm × 173 mm × 115 mm (6,57" × 6,81" × 4,53")
Hmotnost (se sluchátkem, šňůrou sluchátka a stojánkem)	691 g (1,52 lb)

Odstraňování potíží

Běžné potíže a jejich řešení

Všeobecné použití

Problém	Možná příčina	Řešení
Displej je prázdný.	Jednotka není napájena.	Jednotka není zkonstruována tak, aby byla funkční při přerušení dodávky elektrického proudu. U zařízení napájeného přes síť Ethernet zkontrolujte, zda přijímá energii a zda je řádně připojen kabel Ethernet. Při napájení ze síťového adaptéru ověřte, zda je síťový adaptér připojen a přijímá energii.
Displej nezobrazuje dobře.	Je nastaven příliš nízký kontrast displeje.	Upravte kontrast displeje.
Jednotka nepracuje řádným způsobem.	Nejsou správně připojeny kabely.	Zkontrolujte veškerá připojení.
	Nastavení připojení nejsou správná.	<ul style="list-style-type: none"> ● Požádejte správce o ověření, zda jsou nastavení správná. ● Pokud problém přetrvává, obraťte se na prodejce.
	Došlo k chybě.	Restartujte jednotku.
Neslyším oznamovací tón.	—	Ověřte, zda je kabel LAN řádně připojen.
Nemohu zrušit uzamknutí telefonního seznamu.	Heslo, které jste zadali, nebylo správné.	Zadejte správné heslo.
Zapomněl(a) jsem heslo.	—	Poradte se se správcem nebo prodejcem.
Datum a čas nejsou správné.	—	Upravte datum a čas jednotky.
Svítil indikátor zprávy/vyzvánění.	Obdrželi jste hlasovou zprávu, zatímco jste telefonovali nebo jste nebyli u svého pracovního stolu.	Zkontrolujte hlasovou zprávu.



Uskutečňování a přijímání hovorů

Problém	Možná příčina	Řešení
Nemohu uskutečňovat hovory.	Telefonní číslo nebylo zadáno správně.	<ul style="list-style-type: none"> ● Ověřte, zda jste zadali telefonní číslo druhého účastníka správně. ● Poradte se se správcem nebo prodejcem.
	Jednotka stahuje aktualizaci firmwaru.	Nelze uskutečňovat hovory, zatímco jednotka stahuje aktualizace. Počkejte, až se aktualizace dokončí, a poté zkuste uskutečnit hovor.

Dodatek

Problém	Možná příčina	Řešení
	Probíhá import nebo export telefonního seznamu.	<ul style="list-style-type: none">● Počkejte několik minut, než se operace dokončí.● Ověřte u správce nebo prodejce.
Nemohu uskutečňovat meziměstské hovory.	Vaše telefonní služba vám neumožňuje uskutečňovat meziměstské hovory.	Ujistěte se, zda jste si u telekomunikační společnosti předplatili službu meziměstských hovorů.
Jednotka nevyzvánění, když přijme hovor.	Vyzvánění je vypnuto.	Stiskněte tlačítko hlasitosti [+], zatímco je přijímán hovor, nebo změňte nastavení hlasitosti přijímače.
Při hovoru s vnějším účastníkem došlo k odpojení linky.	Telefonní systém nebo služba možná využívá časový limit pro vnější hovory.	V případě potřeby se poraďte s prodejcem ohledně prodloužení časového limitu.

Kvalita zvuku

Problém	Možná příčina	Řešení
Druhý účastník neslyší můj hlas.	Jednotka je ztlumená.	Stisknutím tlačítka  /  /[MUTE/AUTO ANS] vypnete funkci ztlumení.
	Pokud používáte hlasitý odposlech, mohou být před mikrofonem překážející předměty.	Během hovorů neblokujte mikrofon jednotky. Během hovorů udržujte v dostatečné vzdálenosti od jednotky ruce a běžné předměty, jako jsou složky, hrnky a konvice na kávu.
Zvuk se přerušuje, slyším se přes reproduktor.	Jste příliš daleko od mikrofonu.	Zkuste mluvit blíže k mikrofonu.
	Prostředí není vhodné pro hovory s hlasitým odposlechem.	<ul style="list-style-type: none">● Nepoužívejte jednotku ve vzdálenosti do 2 m (6' 7") od projektorů, klimatizačních zařízení, ventilátorů nebo jiných zařízení, která vydávají hluk nebo způsobují elektrické rušení.● Používáte-li jednotku v místnosti s okny, zatáhněte závěsy nebo stáhněte rolety, abyste zabránili odražení zvuku.● Používejte jednotku v tichém prostředí.
	Jednotka byla během hovoru přesunuta.	Jednotku během hovoru nepřesouvejte.
	Před mikrofonem se nacházejí překážející předměty.	Během hovorů neblokujte jednotku. Během hovorů udržujte v dostatečné vzdálenosti od jednotky ruce a běžné předměty, jako jsou složky, hrnky a konvice na kávu.

Problém	Možná příčina	Řešení
	Druhý účastník používá poloduplexní hlasitý odposlech.	Pokud druhý účastník používá poloduplexní hlasitý odposlech, zvuk může být během hovorů nepravidelně přerušován. K dosažení nejlepšího výkonu by měl druhý účastník používat plně duplexní hlasitý odposlech.

Telefonní seznam

Problém	Možná příčina	Řešení
Nemohu přidávat záznamy do telefonního seznamu ani je upravovat.	Telefonní seznam je plný.	Odstraňte veškeré nepotřebné záznamy. Telefonní seznam může obsahovat maximálně 500 záznamů.

Chybové zprávy

Během použití se může na jednotce zobrazit chybová zpráva. Následující tabulka obsahuje seznam těchto zpráv, možné příčiny a řešení.

Chybová zpráva	Možná příčina	Řešení
Chyba: 001 Zkontroluj LAN kabel	Není připojen kabel LAN.	Zkontrolujte veškerá připojení.
Chyba: 002 Kolize IP adres	Síťová nastavení jednotky nejsou správná.	Poradte se se správcem systému nebo prodejcem.
Chyba: 002 IP adresa		
Chyba: 003 Neregistrováno	Registrace k serveru SIP se nezdařila.	Poradte se se správcem systému nebo prodejcem.
Paměť zaplněna	Telefonní seznam je plný a novou položku nelze uložit.	Odstraňte nepotřebná data z telefonního seznamu a zkuste to znovu.
Bez záznamu	Při pokusu o zobrazení telefonního seznamu: Nejsou uloženy žádné záznamy. Viz část "Uložení položky do místního telefonního seznamu", strana 34. Při pokusu o zobrazení protokolu příchozích nebo odchozích hovorů: Nejsou uloženy žádné protokoly.	
Potřebuje opravu	Porucha zařízení.	Obratěte se na prodejce telefonního systému nebo poskytovatele telekomunikačních služeb.
Chyba tel. sezn.	Zaplnila se paměť během stahování telefonního seznamu.	<ul style="list-style-type: none">● Odeberte nepotřebná data v telefonním seznamu nebo se poradte s vaším správcem ohledně počtu stahovaných položek.● Tato zpráva zmizí, pokud vstoupíte do notebooku.

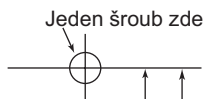

ŠABLONA PRO MONTÁŽ NA STĚNU

1. Podle nákresu zašroubujte šrouby do stěny.
2. Zavěste jednotku na hlavy šroubů.

Poznámka:

Dbejte na to, abyste nastavili velikost tisku na velikost této stránky. Pokud se rozměry výtisku stále mírně liší od zde uvedených rozměrů, použijte zde uvedené rozměry.

100 mm (3 15/16")
83 mm (3 1/4")

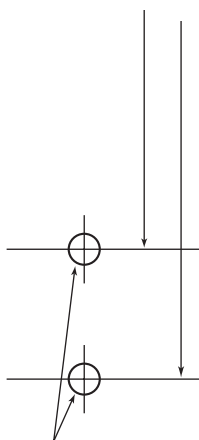

Jeden šroub v každém bodě

Panasonic System Networks Co., Ltd.

1-62, 4-chome, Minoshima, Hakata-ku, Fukuoka 812-8531, Japonsko

Webová stránka: <http://www.panasonic.net/pcc/support/sipphone>

Autorská práva:

Autorská práva na tento materiál vlastní společnost Panasonic System Networks Co., Ltd. a materiál může být reprodukován pouze pro vnitřní použití. Veškeré jiné reprodukce, celého materiálu nebo jeho části, jsou bez písemného souhlasu společnosti Panasonic System Networks Co., Ltd. zakázány.

© Panasonic System Networks Co., Ltd. 2015

PNQX7172ZA DD0215SM0